

# Panasonic®

VACUUM CLEANER

Aspirateur

Aspiradora

## MC-V9638

### Operating Instructions

Manuel d'utilisation

*Instrucciones de operación*

*Performance***Plus**  
P L A T I N U M

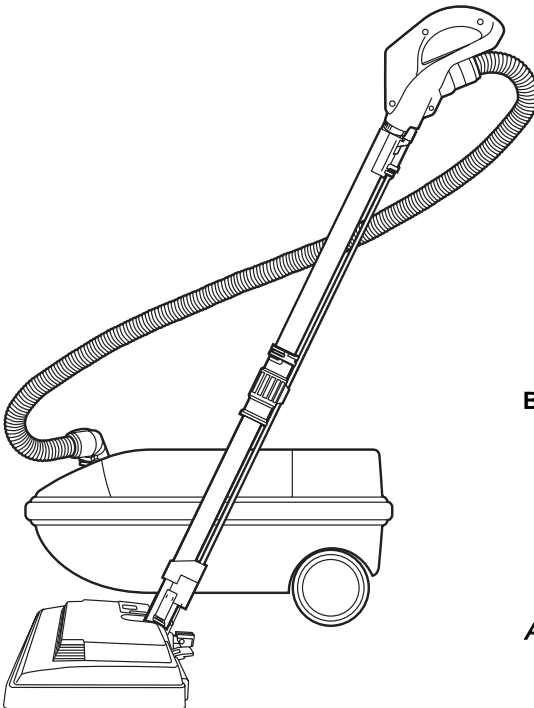

**Before operating your vacuum cleaner, please read these instructions completely.**

Avant d'utiliser l'appareil, il est recommandé de lire attentivement ce manuel.

**Antes de usar su aspiradora, lea completamente estas instrucciones por favor.**

# CONSUMER INFORMATION

Please read **IMPORTANT SAFETY INSTRUCTIONS** on page 5 before use. Read and understand all instructions.

## TO OUR VALUED CUSTOMER

We are very pleased to welcome you to the Panasonic family of products. Thank you for purchasing this product. Our intent is that you become one of our many satisfied customers.

**Proper assembly and safe use of your vacuum cleaner are your responsibilities. Your vacuum cleaner is intended only for household use. The cleaner should be stored in a dry, indoor area. Read the Operating Instructions carefully for important use and safety information.**

**Special care is required when vacuuming certain types of carpet or floor covering. Always check the carpet or floor covering manufacturer's recommended cleaning instructions before vacuuming.**

## PLEASE PAY CLOSE ATTENTION TO ALL WARNING AND CAUTION STATEMENTS.



**WARNING** statements are designed to alert you to the possibility of personal injury, loss of human life, and/or damage to the vacuum cleaner and/or personal property if the instructions given are not followed.



**CAUTION** statements are designed to alert you to the possibility of damage to the vacuum cleaner and/or personal property if the instructions given are not followed.



### **TO AVOID ELECTRICAL SHOCK**

Never vacuum damp or wet surfaces or liquids.  
DO NOT store machine outdoors.  
Replace worn or frayed power cord immediately.  
Unplug from outlet when not in use and before servicing.

### **TO AVOID ACCIDENTS**

Except for hand-held cleaners, keep machine on floor - not chairs, tables, steps, stairs, etc.  
Store machine promptly after each use to prevent accidents such as tripping over power cord or machine.  
Use machine and accessories only in a manner intended by the manufacturer.  
The use of an extension cord is not recommended.

# Renseignements importants

*Il est recommandé de lire la section IMPORTANTES MESURES DE SÉCURITÉ à la page 6 avant d'utiliser l'appareil. S'assurer de lire et de bien comprendre toutes les instructions du présent manuel.*

## À NOTRE CLIENTÈLE

*Nous vous souhaitons la bienvenue parmi la grande famille des clients des appareils Panasonic. Nous vous remercions d'avoir arrêté votre choix sur cet appareil. Nous n'avons qu'un seul but : votre entière satisfaction.*

*L'assemblage approprié et l'utilisation adéquate de l'aspirateur sont la responsabilité de l'utilisateur. Cet aspirateur est destiné à un usage domestique seulement. Le ranger dans un endroit sec ; NE PAS le laisser à l'extérieur. Lire attentivement le présent manuel et prendre connaissance des mesures de sécurité qui y sont exposées.*

*Des soins particuliers sont nécessaires lors du nettoyage de certains genres de tapis ou de surfaces. Toujours vérifier les recommandations de nettoyage du fabricant du tapis ou de la surface avant de passer l'aspirateur.*

**Porter une attention particulière à tous les avertissements et à toutes les mises en garde.**



### AVERTISSEMENT

*Les AVERTISSEMENTS préviennent d'un risque de blessures corporelles graves, voire mortelles, ou de dommages à des biens personnels ou à l'appareil en cas de non respect des instructions.*



### ATTENTION

*Les mentions ATTENTION avisent d'un risque de dommage à l'appareil ou à des biens personnels en cas de non respect des instructions.*



### AVERTISSEMENT

#### **POUR PRÉVENIR LE RISQUE DE CHOCS ÉLECTRIQUES**

*Ne jamais utiliser l'aspirateur sur une surface humide ou pour aspirer des liquides.*

*Ne jamais ranger l'appareil à l'extérieur.*

*Remplacer immédiatement tout cordon d'alimentation usé ou éraillé.*

*Débrancher l'appareil de la prise secteur après usage et avant tout entretien.*

#### **POUR PRÉVENIR LE RISQUE D'ACCIDENTS**

*À l'exception des aspirateurs à main, garder l'appareil au sol. NE PAS le garder sur des chaises ou des tables ni sur des marches ou dans un escalier, par exemple.*

*Ranger l'appareil après usage afin de prévenir les risques de trébucher sur le cordon ou l'appareil.*

*Utiliser l'appareil et les accessoires de la manière recommandée.*

*Il n'est pas recommandé d'utiliser un cordon prolongateur.*

# Información para el consumidor

Por favor, lea "Instrucciones importantes de seguridad" en la página 7 antes de usar su aspiradora. Lea y comprenda todas las instrucciones.

## A NUESTRO CONSUMIDOR ESTIMADO

Nos da mucho gusto a presentarle a la familia de productos de Panasonic. Le damos las gracias por comprar este producto. Estamos resueltos a hacerle uno de nuestros muchos consumidores satisfechos.

Montaje correcto y uso seguro de su aspiradora son sus responsabilidades. Su aspiradora está fabricada para el uso de domicilio únicamente. Debe guardar la aspiradora en un lugar seco y debajo de techo. Lea las "Instrucciones de operación" con cuidado para la información importante de uso y la información de seguridad.

Se requiere el cuidado especial cuando pasa la aspiradora sobre ciertas clases de alfombra o cubierta de piso. Siempre revise las instrucciones de la limpieza recomendada de fabricante para la alfombra o la cubierta de piso antes de pasar la aspiradora.

**Preste mucha atención por favor a todos los avisos y a todas las advertencias**



### ADVERTENCIA

Las secciones ADVERTENCIA están incluidas para llamarle atención a la posibilidad de la lesión corporal, la pérdida de vida humana, y/o el daño a la aspiradora y/o el daño a las propiedades personales si las instrucciones dadas no están seguidas.



### CUIDADO

Las secciones CUIDADO están incluidas para llamarle atención a la posibilidad del daño a la aspiradora, y/o del daño a las propiedades personales si las instrucciones dadas no están seguidas.



### ADVERTENCIA

#### PARA EVITAR CHOQUE ELÉCTRICO

Nunca pase la aspiradora en las superficies húmedas o mojadas ni aspire los líquidos.

No mantenga la aspiradora a la intemperie.

Cambio en seguida un cordón eléctrico gastado o raído.

Desconéctela cuando lo la está usando y antes de darle servicio.

#### PARA EVITAR ACCIDENTES

Excepto las aspiradoras a mano, mantenga la aspiradora sobre el suelo - no sobre las sillas, las mesas, los escalones, las escaleras, etc.

Mantenga la aspiradora en un lugar seguro en seguida después de cada uso para evitar accidentes como tropiezo con cordón eléctrico o con aspiradora.

Use la aspiradora y los accesorios únicamente en manera descrita en este manual.

No recomiende un cordón eléctrico adicional.

# IMPORTANT SAFETY INSTRUCTIONS

When using your vacuum cleaner, basic precautions should always be followed

READ ALL INSTRUCTIONS BEFORE USING THIS VACUUM CLEANER



## WARNING

To reduce the risk of fire, electrical shock, injury:

1. **DO NOT** leave vacuum cleaner plugged in when not in use. Unplug from outlet when not in use and before servicing.
2. To reduce the risk of fire, or electric shock - **DO NOT** use outdoors or on wet surfaces.
3. **DO NOT** allow to be used as a toy. Close attention is necessary when used by or near children.
4. Use only as described in this manual. Use only manufacturer's recommended attachments.
5. **DO NOT** use with damaged cord or plug. If vacuum cleaner is not working as it should, or if it has been dropped, damaged, left outdoors, or dropped into water, return it to an Authorized Panasonic Service Center.
6. **DO NOT** pull or carry by cord, use cord as a handle, close door on cord, or pull cord around sharp edges or corners. Do not run vacuum cleaner over cord. Keep cord away from heated surfaces.
7. Hold plug when rewinding onto cord reel. **DO NOT** allow plug to whip when rewinding.
8. **DO NOT** unplug by pulling on cord. To unplug, grasp the plug, not the cord.
9. **DO NOT** handle plug or vacuum cleaner with wet hands.
10. **DO NOT** put any objects into openings. **DO NOT** use with any opening blocked; keep free of dust, lint, hair, and anything that may reduce air flow.
11. Keep hair, loose clothing, fingers, and all parts of body away from openings and moving parts.
12. **DO NOT** pick up anything that is burning or smoking, such as cigarettes, matches, or hot ashes.
13. **DO NOT** use without dust bag and/or filters in place.
14. Turn off all controls before unplugging.
15. Use extra care when cleaning on stairs.
16. **DO NOT** use cleaner to pick up flammable or combustible liquids such as gasoline or use in areas where they may be present.
17. **DO NOT** operate cleaner with punctured hose. The hose contains electrical wires. Replace if cut or worn. Avoid picking up sharp objects.
18. Always turn off cleaner before connecting or disconnecting the hose or Power Nozzle.

## SAVE THESE INSTRUCTIONS

**THIS VACUUM CLEANER IS INTENDED  
FOR HOUSEHOLD USE ONLY**

**Note:** Before you plug in your Panasonic vacuum cleaner, make sure that the voltage indicated on the rating plate located at the back of the vacuum cleaner is the same as your local supply.

# Importantes mesures de sécurité

Lors de l'utilisation de l'appareil, prendre certaines précautions, dont les suivantes.

*Lire attentivement ce manuel avant d'utiliser l'appareil*



## AVERTISSEMENT

Afin d'éviter tout risque d'incendie, de chocs électriques ou de blessure:

1. **NE PAS** laisser l'appareil sans surveillance lorsqu'il est branché. Toujours le débrancher après usage et avant d'effectuer tout entretien.
2. Afin d'éviter tout risque d'incendie ou de chocs électriques, **NE PAS** utiliser l'appareil à l'extérieur ou sur une surface mouillée.
3. Ne jamais laisser des enfants jouer avec l'appareil. Exercer une surveillance si l'appareil est utilisé par ou près des enfants.
4. Utiliser l'appareil et ses accessoires conformément aux instructions du fabricant.
5. Ne jamais utiliser l'appareil si son cordon d'alimentation ou sa fiche est endommagé. Si l'appareil ne semble pas fonctionner normalement, a été laissé à l'extérieur, est tombé dans l'eau ou a subi tout dommage que ce soit, le confier à un centre de service Panasonic agréé.
6. **NE PAS** tirer sur le cordon d'alimentation, l'utiliser comme poignée, le coincer entre une porte ou le laisser frotter contre des bords ou coins coupants. **NE PAS** passer l'aspirateur sur le cordon d'alimentation et le garder éloigné de toute source de chaleur.
7. Tenir la fiche lorsque le cordon s'enroule de façon que celle-ci ne frappe pas par terre.
8. **NE PAS** débrancher l'appareil en tirant sur le cordon. Pour débrancher, tirer sur la fiche.
9. **NE PAS** toucher à l'appareil ou à la fiche avec les mains mouillées.
10. Ne jamais laisser pénétrer d'objets par les ouvertures. Avant d'utiliser l'appareil, s'assurer qu'aucune ouverture ne soit bouchée, recouverte de poussière, de peluche ou de toute matière pouvant empêcher ou réduire la circulation de l'air.
11. Ne jamais approcher vêtements, doigts, cheveux, etc. de toute ouverture ou de toute pièce mécanique.
12. Ne jamais aspirer des matières brûlantes ou fumantes telles que cigarettes, allumettes ou cendres chaudes.
13. Ne jamais utiliser l'appareil sans le sac à poussière ou les filtres en place.
14. Couper le contact avant de débrancher le cordon d'alimentation.
15. Faire preuve de prudence lors du nettoyage dans des escaliers.
16. **NE PAS** aspirer des liquides inflammables ou combustibles, comme de l'essence, et **NE PAS** faire fonctionner dans des endroits où peuvent se trouver de tels liquides.
17. Ne pas utiliser l'appareil avec un tuyau perforé. Le tuyau contient des fils électriques. Le remplacer s'il est coupé ou usé. Éviter d'aspirer des objets tranchants.
18. **TOUJOURS** arrêter l'aspirateur avant de raccorder ou détacher le tuyau flexible ou la tête motorisée.

## Conserver ce manuel d'utilisation

**Cet aspirateur est destiné  
à un usage domestique seulement.**

**Remarque:** Avant de brancher l'aspirateur, vérifier que la tension du secteur corresponde à celle de l'appareil, indiquée sur la plaque signalétique à l'arrière de l'appareil.

# Instrucciones importantes de seguridad

Quando usa su aspiradora, debe seguir las instrucciones incluso las siguientes:

**Lea todas las instrucciones antes de usar esta aspiradora**



## AVERTENCIA

Para reducir el riesgo de incendio, choque eléctrico o lesión corporal:

1. **No** abandone la aspiradora cuando está conectada. Desconéctela cuando no la está usando y antes de darle servicio.
2. Para reducir el riesgo de incendio o choque eléctrico **no** use la aspiradora al aire libre ni sobre las superficies mojadas.
3. **No** permita que los niños jueguen con la aspiradora. Se requiere tener mayor cuidado cuando sea usada en la proximidad de niños o por niños.
4. Use la aspiradora únicamente en la manera descrita en este manual. Use únicamente con los accesorios recomendados por la fábrica.
5. **No** use la aspiradora si el cordón eléctrico o el enchufe está dañado. Si la aspiradora no está funcionando adecuadamente o si se ha le caído, está dañada, ha estado expuesta a la intemperie o si se le ha caído al agua, devuélvala a un Centro de Servicio de Panasonic autorizado.
6. **No** hale ni transporte la aspiradora por el cordón; **no** use el cordón como mango; **no** cierre puertas sobre el cordón; **no** hale el cordón sobre rebordes agudos ni esquinas; **no** pase la aspiradora sobre el cordón. Mantenga el cordón alejado de superficies calientes.
7. Sujete el enchufe con la mano al enrollar el cordón eléctrico. Para desconectarla, hale en enchufe, no el cordón.
8. **No** desconecte la aspiradora tirando del cordón eléctrico. Para desconectarla, hale el enchufe, **no** el cordón.
9. **No** toque la aspiradora ni el enchufe con las manos mojadas.
10. **No** coloque objetos en las aberturas. **No** use la aspiradora si alguna abertura está bloqueada; manténgala libre de polvo, pelusa, cabellos, o cualquier cosa que puede disminuir el flujo de aire.
11. Mantenga el cabello, la ropa suelta, los dedos y todas las partes del cuerpo alejados de las aberturas y piezas mecánicas.
12. **No** use la aspiradora para levantar objetos que se está quemando o emitiendo humo, como cigarrillos, cerillos o cenizas calientes.
13. **No** use la aspiradora sin tener insertados la bolsa para polvo y/o los filtros.
14. Antes de desconectar la aspiradora, apáguela siempre.
15. Tenga cuidado mayor cuando usa la aspiradora sobre los escalones.
16. **No** use la aspiradora para aspirar líquidos inflamables o combustibles como gasolina ni la use en lugares donde éstos podrían estar presentes.
17. **No** use la aspiradora si la manguera está rota. La manguera contiene alambres eléctricos. Cámbiela si está rota o desgastada. Evite aspirar objetos agudos.
18. Siempre apagar la limpiadora antes de conectar o desconectar la mangera o la boquilla de poder.

**Guarde estas instrucciones**  
**Esta aspiradora está recomendada**  
**para el uso a domicilio únicamente.**

**Nota:** Antes de conectar su aspiradora Panasonic, asegúrese de que el voltaje indicado en el voltímetro en la parte posterior de la aspiradora sea del mismo voltaje que el de su casa.

# TABLE OF CONTENTS

CONSUMER INFORMATION .....	2
IMPORTANT SAFETY INSTRUCTIONS .....	5
PARTS IDENTIFICATION .....	10-12
ASSEMBLY .....	14
Wands .....	14
Power Nozzle .....	14
Canister .....	16
Hood .....	16
Hose .....	16
FEATURES .....	18
Overload Protector .....	18
Performance Indicator .....	18
Suction Control .....	20
Hose Swivel .....	20
TO OPERATE CLEANER .....	22
Power Cord .....	22
ON-OFF Switch .....	24
Handle Adjustments .....	24
Suggested Pile Height Settings .....	24
Using Tools .....	26, 28
Vacuuming Tips .....	30
ROUTINE CARE OF CLEANER .....	32
Changing Dust Bag .....	32
Motor Safety Filter Cleaning .....	34
Cleaning Exterior and Tools .....	34
POWER NOZZLE CARE .....	36
Replacing Headlight Bulb .....	36
Removing Belt .....	38
Replacing Belt .....	40
Brush Servicing .....	42
Agitator Assembly .....	44
Removing Clogs .....	44
BEFORE REQUESTING SERVICE .....	49
WARRANTY .....	52, 54
WHAT TO DO WHEN SERVICE IS NEEDED .....	56



**Table des matières**

Renseignements importants	3
Importantes mesures de sécurité	6
Nomenclature	10-12
Assemblage	15
Tubes	15
Tête motorisée	15
Chariot	17
Couvercle	17
Tuyau	17
Caractéristiques	19
Protecteur de surcharge	19
Indicateur de performance	19
Régulateur d'aspiration	21
Tuyau pivotant	21
Fonctionnement	23
Cordon d'alimentation	23
Interrupteur	25
Réglage de l'inclinaison du manche	25
Réglage de la hauteur des brosses	25
Utilisation des accessoires	27
Conseils pratiques	31
Entretien de l'aspirateur	33
Remplacement du sac à poussière	33
Nettoyage du filtre de sécurité du moteur	35
Nettoyage du boîtier et des accessoires	35
Entretien de la tête motorisée	37
Remplacement de l'ampoule de la lampe	37
Retrait de la courroie	39
Remplacement de la courroie	41
Entretien des brosses	43
Assemblage de l'agitateur	45
Dégagement des obstructions	45
Guide de dépannage	50
Garantie	51
Service après-vente	Endos

**Tabla de contenido**

<b>Información para consumidor</b>	4
<b>Instrucciones importantes de seguridad</b>	7
<b>Identificación de piezas</b>	10-12
<b>Montaje</b>	15
<b>Tubos</b>	15
<b>Power Nozzle</b>	15
<b>Aspiradora</b>	17
<b>Tapa del receptaculo</b>	17
<b>Manguera</b>	17
<b>Características</b>	19
Protector contra subrecargas	19
Indicador de rendimiento	21
<b>Control de aspiración</b>	21
<b>Dispositivo giratorio de la manguera</b>	21
<b>Para operar la aspiradora</b>	23
<b>Cordón eléctrico</b>	23
<b>Control ON-OFF</b>	23
<b>Ajustes del mango</b>	25
<b>Sugerencias sobre el ajuste de nivel de pelo de la alfombra</b>	25
<b>Uso de herramientas</b>	27
<b>Sugerencias para aspirar</b>	31
<b>Cuidado de rutina de la aspiradora</b>	33
<b>Cambio de la bolsa de polvo</b>	33
<b>Cambio del filtro</b>	35
<b>Limpieza del exterior y del los herramientas</b>	35
<b>Cuidado del a Power Nozzle</b>	37
<b>Cambio de la bombilla</b>	37
<b>Sacando la correa</b>	39
<b>Cambio de la correa</b>	41
<b>Cuidado del cepillo</b>	43
<b>Montaje de agitador</b>	45
<b>Quitar de los residuos de basura en los conductos</b>	45
<b>Antes de pedir servicio</b>	50
<b>Garantía</b>	51
<b>Cuando necesita servicio</b>	52

# PARTS IDENTIFICATION

## Nomenclature Identificación de piezas

### Power Nozzle

Tête motorisée

Power Nozzle

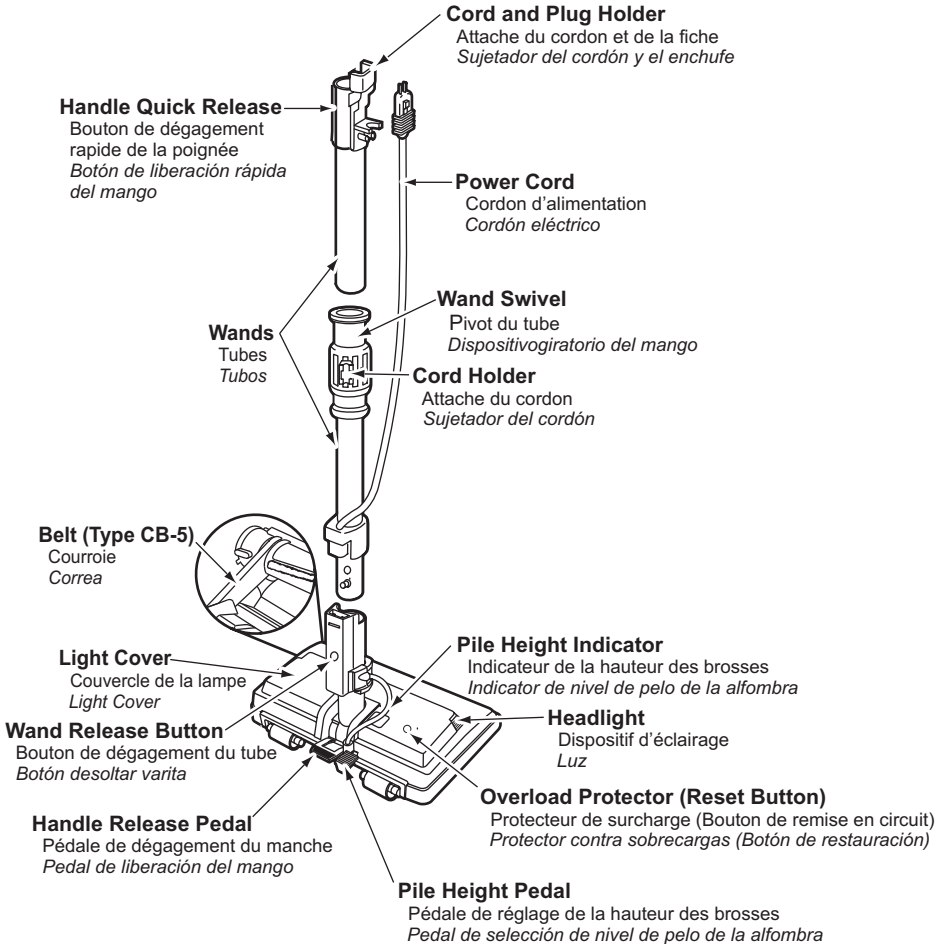

# PARTS IDENTIFICATION

## Nomenclature

### Identificación de piezas

#### Canister

Chariot

Receptáculo

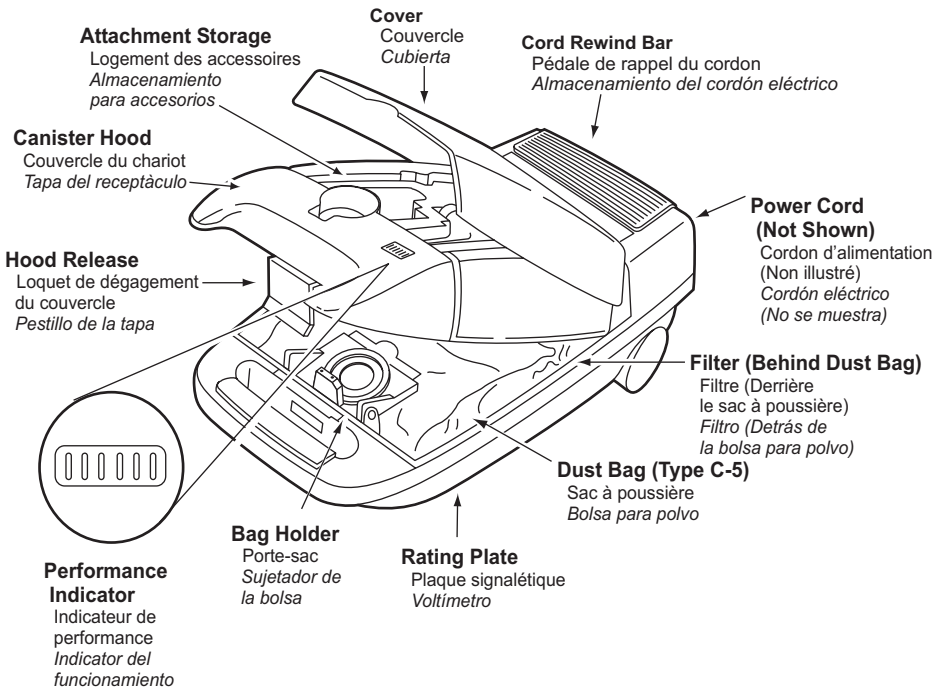

# PARTS IDENTIFICATION

## Nomenclature *Identificación de piezas*

### Hose

Tuyau  
*Manguera*

#### 3-Way On/Off Switch (Off/Floor/Carpet)

Interrupteur à trois positions (Arrêt/Plancher/Moquette)  
*Interruptor de encendido/apagado de tres posiciones  
(Apagado/Piso expuesto/Alfombra)*

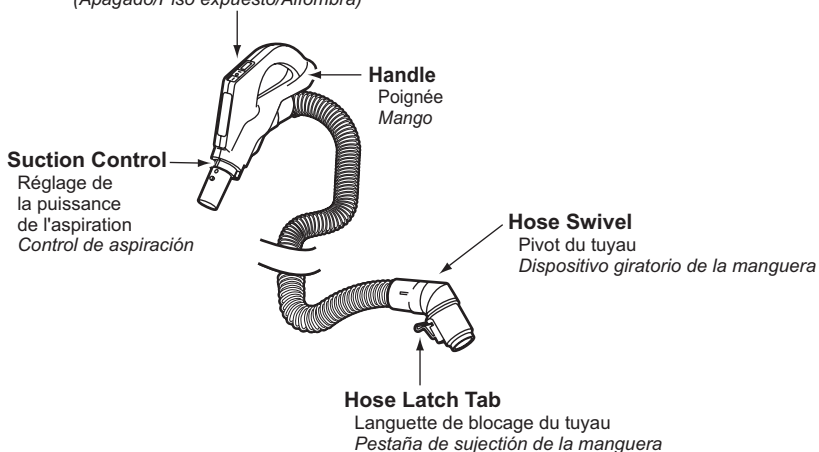

### Tools

Accessoires  
*Herramientas*

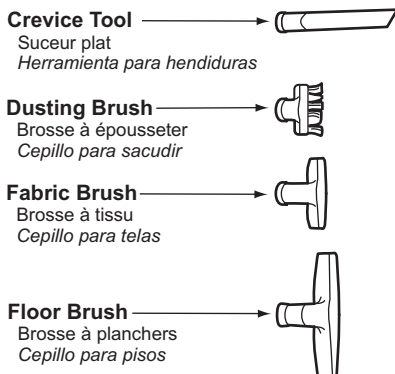

## FEATURE CHART

POWER	Overload Protector	Headlight	Tools-On-Board	Cord Length	Cord Reel
120V. AC (60Hz) 12.0 A	Yes	Yes	Yes	28 Ft. (8.5 m)	Yes

## Tableau des caractéristiques

Alimentation	Protecteur de surcharge	Dispositif d'éclairage	Accessoires	Longueur du cordon	Rappel du cordon
120 V c.a. (60 Hz) 12,0 A	Oui	Oui	Oui	8,5 m (28 pi)	Oui

## *Diagrama de características*

<i>Voltaje</i>	<i>Protector contra subrecargas</i>	<i>Luz</i>	<i>Herramientas</i>	<i>Extensión de cordón</i>	<i>Almacenamiento del cordón</i>
<i>120V. AC (60Hz) 12,0 A</i>	<i>Si</i>	<i>Si</i>	<i>Si</i>	<i>8,5 m (28 pi)</i>	<i>Si</i>

# ASSEMBLY

## Wands

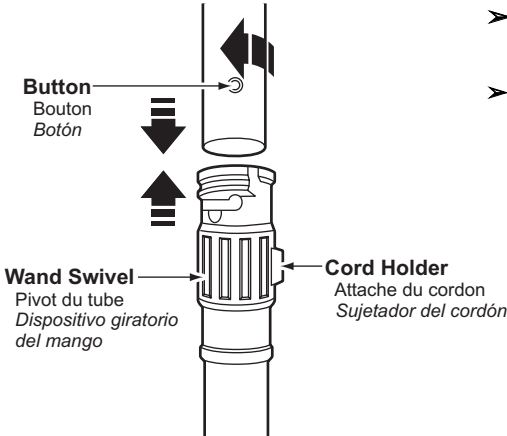

- Slide wands together until wand button snaps into place.
- Turn wand button to slotted area of wand swivel

## Power Nozzle

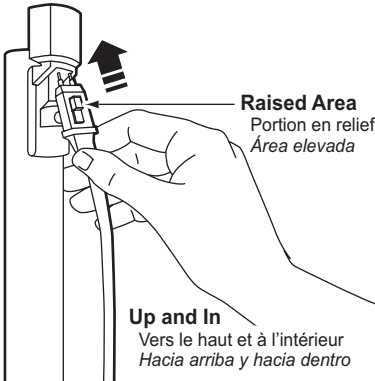

- Insert wands into **POWER NOZZLE** until the wand button snaps into the grooved slot.
- Connect **POWER NOZZLE** plug and cord as shown.
- Do not force.
- Raised area of plug must face toward hand.
- If hard to install, turn the plug over and try again.

### To Remove:

- Press wand release button
- Pull wands out of **POWER NOZZLE**.

## Assemblage

### Tubes

- Glisser les tubes ensemble jusqu'à ce que le bouton du tube s'enclenche en place.
- Tourner le bouton du tube dans l'encoche sur le pivot du tube.

## Montaje

### Tubos

- *Una los tubos deslizándolos hasta que el botón quede fijo en posición.*
- *Gire el botón del tubo hacia la zona ranurada del dispositivo giratorio del tubo*

### Tête motorisée

- Insérer les tubes dans la tête motorisée jusqu'à ce que le bouton du tube s'enclenche en place.
- Brancher la fiche et le cordon de la tête motorisée de la manière illustrée.
- NE PAS forcer.
- La portion en relief de la fiche doit être tournée vers la main.
- Si l'insertion de la fiche est difficile, l'inverser puis essayer à nouveau.

#### Pour enlever:

- Appuyer sur le bouton de dégagement du tube.
- Retirer les tubes de la tête motorisée.

### POWER NOZZLE

- *Introduzca los tubos en la POWER NOZZLE hasta que el botón del tubo quede fijo en posición.*
- *Conecte el enchufe y cordón de la power nozzle.*
- *NO LO FUERCE.*
- *El área elevada del enchufe tiene que estar hacia la mano.*
- Si tiene dificultades al ensamblar, gire el conector y trate de nuevo.

#### *Para Retirar:*

- *Apreta botón de soltar varita*
- *Retirar los tubos del POWER NOZZLE.*

## Canister

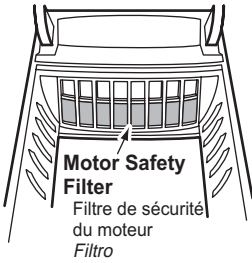

- Open canister hood
- Check dust bag (See CHANGING DUST BAG for instructions)
- Check filter (See MOTOR SAFETY FILTER CLEANING for instructions)

## Hood

- It is normal for the canister hood to come off when it is opened further than needed
- Line up the hinges, insert them, and close the hood to replace it

## Hose

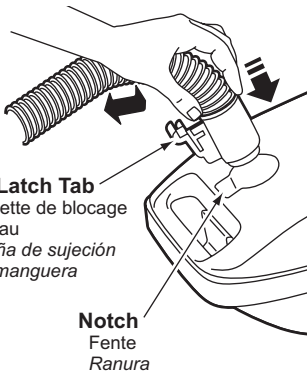

- Line up the hose latch tab and notch in canister hood and insert hose into canister until it snaps in place.

### To Remove:

- Lift hose latch tab upward and pull up on hose.
- Insert handle into wand until lock button snaps in place.
- Be sure the hose is not twisted.

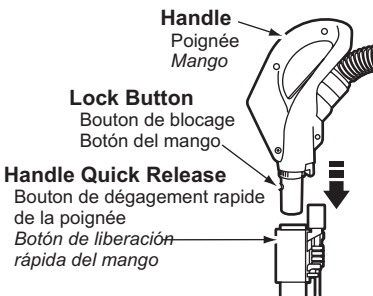

### To Remove:

- Press handle release button and pull up on handle.



## Chariot

- Ouvrir le couvercle du chariot.
- Vérifier le sac à poussière (Se reporter à la section "Remplacement du sac à poussière").
- Vérifier le filtre de sécurité du moteur (Se reporter à la section "Nettoyage du filtre de sécurité du moteur").

## Couvercle

- Il est normal que le couvercle du chariot se détache lorsqu'il est ouvert plus que nécessaire.
- Aligner les charnières, les insérer, puis fermer le couvercle pour le remettre en place.

## Tuyau

- Aligner la languette de blocage du tuyau avec l'encoche du couvercle du chariot et insérer le tuyau dans le chariot jusqu'à ce qu'il s'enclenche.

### **Pour enlever:**

- Soulever la languette de blocage du tuyau et tirer le tuyau vers le haut.
- Insérer la poignée dans le tube jusqu'à ce que le bouton de blocage s'enclenche en place.
- S'assurer que le tuyau souple n'est pas tortillé.

### **Pour enlever:**

- Appuyer sur le bouton de dégagement rapide de la poignée et tirer la poignée vers le haut.

## Aspiradora

- *Abra la tapa del receptáculo.*
- *Cheque la funda de polvo (Vea CAMBIAR FUNDA para instrucciones).*
- *Cheque el filtro (Vea REEMPLAZAR FILTRO para instrucciones).*

## Cubierta

- *Es normal que la tapa del receptáculo se desprenda al ser abierta más de lo necesario.*
- *Para colocar nuevamente la tapa, alinee las bisagras, insértelas y cierre la tapa.*

## Mango

- *Introduzca el mango en el tubo hasta que el botón para liberar el mango y tire del mango hacia Arriba.*

### *Para Retirar:*

- *Levante el pestillo de la manguera y tire de la manguera.*
- *Introduza el mango en el tubo hasta que el botón quede en posición.*
- *Asegúrese que la manguera no esté torcida.*

### *Para Retirar:*

- *Oprima el botón para liberar el mango y tire del mango hacia arriba.*

## FEATURES

### Overload Protector

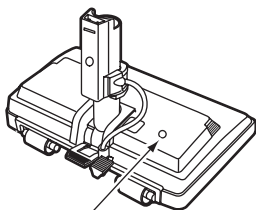

#### Overload Protector (Reset Button)

Protecteur de surcharge  
(Bouton de remise en circuit)  
Protector contra sobrecargas  
(Botón de restauración)

- The overload protector stops the **POWER NOZZLE** motor when the brush jams and prevents belt breakage.

**NOTE:** Canister motor will continue to run.

#### TO CORRECT PROBLEM:

- Unplug electrical cord.
- Check brush and brush support areas for excessive lint build-up or jamming.

- Clean jammed area.

#### TO RESET:

- Press reset button on top of the **POWER NOZZLE**. Plug in and turn on cleaner.

### Performance Indicator

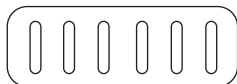

- When unit is running, lines in indicator windows will be clear if there are no clogs.
- When lines turn completely red there is a need to check dust bag for being full and other areas that may be clogged.
- See **REMOVING CLOGS**.
- Red lines may appear when using attachments or when cleaning new carpet, due to reduced airflow by attachments themselves or new carpet fuzz filling the bag quickly.

## Caractéristiques

### Protecteur de surcharge

- Le système de protection contre les surcharges arrête le moteur de la tête motorisée lorsque les brosses restent bloquées pour éviter que la courroie ne se casse.

Nota : Le moteur de l'aspirateur continuera cependant de tourner.

Pour corriger le problème:

- Débrancher le cordon d'alimentation.
- Vérifier toute accumulation possible de fibre, de peluche ou tout blocage aux alentours des brosses et des supports de brosse.
- Nettoyer l'endroit bloqué.

Pour réarmer :

- Appuyer sur le bouton de remise en marche de la tête motorisée. Brancher le cordon et établir le contact.

### Indicateur de performance

- Quand l'appareil est en marche, l'indicateur reste clair.
- Quand les lignes sont complètement rouges, il faut vérifier si le sac est plein ou si des conduits sont bloqués.
- Se reporter à la section "Dégagement des obstructions".
- Les lignes peuvent devenir rouges quand certains accessoires sont utilisés ou lors du nettoyage d'une moquette neuve à cause de la réduction du débit d'air par l'accessoire lui-même ou de la peluche de la moquette neuve qui remplit le sac rapidement.

## Características

### Protector contra sobrecargas

- *El protector contra sobrecargas detiene el motor del POWER NOZZLE cuando el cepillo se atasca y previene que la banda se reviente.*

**NOTA:** *El motor de la aspiradora volverá a funcionar.*

*Para corregir el problema:*

- *Desenchufar Cordón Eléctrico*
- *Cheque cepillo y áreas de apoyo de cepillo para acumulación excesivo de hilo o interferencia.*
- *Limpiar el área de interferencia.*

*Para restablecer:*

- *Apreta el botón de reponer en la parte arriba de la POWER NOZZLE. Enchufar y encender el bote.*

### Indicador del funcionamiento

- *Cuando la unidad está en funcionamiento las líneas de la ventanilla del indicador no están encendidas.*
- *Cuando las líneas se muestran completamente rojas será necesario examinar la bolsa para polvo y determine si está llena y examine cualquier otra área que podría estar atascada.*
- *Consulte la "Quitar de los residuos de basura en los conductos".*
- *Puede que las líneas se muestren en rojo al utilizar accesorios o si está aspirando una alfombra nueva. Esto se debe a que los accesorios mismos reducen el flujo de aire, o a que la pelusa de la alfombra nueva llena la bolsa muy rápido.*

## Suction Control

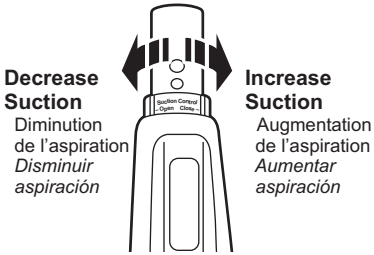

- Suction control allows you to change vacuum suction for different fabric and carpet weight.
- Opening control decreases suction for draperies and lightweight rugs.
- Closing control increases suction for upholstery and carpets.

## Hose Swivel

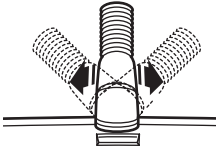

- The hose swivel allows the hose to turn without moving the canister. This is helpful for cleaning in small areas.
- Check hose for twisting before pulling canister.

### Régulateur d'aspiration

- Le régulateur d'aspiration permet de changer l'aspiration pour différents types de tapisseries ou de moquette.
- L'ouverture du régulateur diminue l'aspiration pour les tentures et les tapis légers.
- La fermeture du régulateur augmente l'aspiration pour les tapisseries et les moquettes.

### Tuyau pivotant

- Le tuyau pivotant peut tourner sur lui-même ce qui évite d'avoir à déplacer le chariot. Idéal lors du nettoyage de petites surfaces.
- Vérifier le tuyau avant de tirer le chariot.

### Control de aspiración

- El control de aspiración le permite cambiar la potencia de aspiración de la aspiradora dependiendo del grosor de la tela o alfombra.
- ***Abriendo el control reduce la aspiración para cortinas y alfombras ligeros.***
- ***Cerrando el control aumenta la aspiración para tapicería y alfombras.***

### Dispositivo giratorio de la manguera

- ***El dispositivo giratorio de la manguera permite que ésta gire sin necesidad de mover el receptáculo.***
- ***Asegúrese de que la manguera no esté retorcida antes de jalar el receptáculo.***

# TO OPERATE CLEANER

## Power Cord

**NOTE:** To reduce the risk of electrical shock, this vacuum has a polarized plug - one blade is wider than the other. This plug will fit in a polarized outlet only one way. If the plug does not fit fully in the outlet, reverse the plug. If it still does not fit, contact a qualified electrician to install the proper outlet. **DO NOT CHANGE THE PLUG IN ANY WAY.** Only use outlets near the floor.

### Cord Rewind Button

Bouton de rappel  
du cordon  
Almacenamiento del  
cordon eléctrico

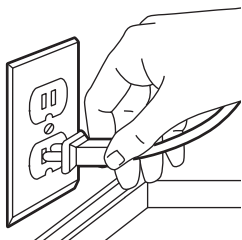
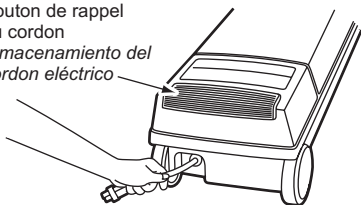

- Pull cord out of canister to desired length.
- Cord will not rewind until cord rewind button is pushed
- Plug cord into 120-volt outlet located near the floor.

### TO REWIND:

- Unplug the cleaner.
- Hold the plug while rewinding to prevent damage or injury from the moving cord.
- Push cord rewind button.
- The cord will not rewind until the cord rewind button is pushed.

## Fonctionnement

### Cordon d'alimentation

**REMARQUE:** Cet aspirateur est nanti d'une fiche polarisée, une broche est plus large que l'autre, pour réduire les risques de choc électrique. La fiche ne pourra être insérée dans une prise polarisée que d'une seule façon. Si la fiche s'insère mal, l'inverser. Si elle ne s'insère toujours pas, faire appel à un électricien qualifié pour l'installation d'une prise appropriée. Ne pas changer la fiche de quelque façon que ce soit. Ne brancher que dans une prise près du plancher.

- Tirer le cordon jusqu'à la longueur voulue.
- Le cordon ne s'enroulera pas jusqu'à ce que le bouton de rappel du cordon ait été pressé.
- Brancher le cordon polarisé dans une prise de 120 V près du plancher.

#### **Pour réenrouler:**

- Débrancher l'aspirateur.
- Tenir la fiche durant le réenroulement afin d'éviter les dommages ou blessures causés par le cordon en mouvement.
- Appuyer sur le bouton de rappel du cordon.

## Para operar la aspiradora

### Cordón eléctrico

**NOTA:** Para reducir el riesgo de choque eléctrico, esta aspiradora cuenta con una clavija polarizada, uno de los contactos es más ancho que el otro. La clavija sólo puede introducirse de una manera en el enchufe. Si la clavija no cabe bien en el enchufe, inviértala. Si aún no cabe, llame a un electricista para que instale un enchufe correcto. No altere la clavija de ninguna manera.

- *Tire del cordón para sacarlo del receptáculo hasta tener la longitud deseada.*
- *El cordón no se enrollará hasta que oprima la barra para enrollarlo.*
- *Conecte el cordón eléctrico polarizado en un enchufe de 120 voltios que se encuentre cerca del piso.*

#### **Para enrollar**

- *Desconecte la aspiradora.*
- *Sujete el enchufe mientras enrolla el cordón para impedir daño o lesión corporal por el movimiento del cordón.*
- *Empuje la barra para enrollar el cordón eléctrico.*

## On-Off Switch

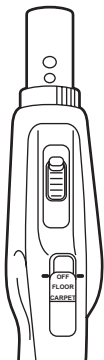

- Select a switch position on handle
- OFF
- FLOOR - turns on canister motor only
- CARPET - turns on both canister and POWER NOZZLE motors

## Handle Adjustments

### Pile Height Indicator

Indicateur de la hauteur des brosses  
Indicador de nivel de pelo de la alfombra

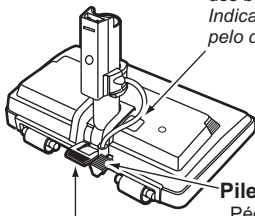

### Handle Release Pedal

Pédale de dégagement du manche  
Pedal de liberación del mango

### Pile Height Selector

Pédale de réglage de la hauteur des brosses  
Pedal de selección de nivel de pelo de la alfombra

- Lower wand from upright position by pressing on the handle release pedal.
- Select a pile height setting by pressing the small pedal on the rear. The pile height setting is shown in the window.
- Return wands to upright position for storage.

## Suggested Pile Height Settings

For best deep down cleaning, use the “1” setting. However, you may need to raise the height to make some jobs easier, (such as throw rugs and some deep pile carpets) and to prevent the vacuum cleaner from shutting off. Suggested settings are: “1” - most carpets and bare floors. “2” - low to medium pile. “3” - medium to deep pile. “4” - shag; deep pile; scatter rugs.



## Interrupteur

- Sélectionner la position de l'interrupteur sur la poignée.
- OFF - Mise hors contact
- FLOOR - Mise en marche du moteur du chariot seulement
- CARPET - Mise en marche simultanée des moteurs du chariot et de la tête motorisée

## Control On-Off

- *Seleccione una posición del interruptor en el mango*
- OFF
- FLOOR - *Sólo enciende el motor del receptáculo*
- CARPET - *Enciende los motores del receptáculo y de la power nozzle*

## Réglage de l'inclinaison du manche

- Baisser le manche depuis sa position verticale en appuyant sur la pédale de dégagement du manche.
- Sélectionner un réglage de la hauteur des brosses en appuyant sur la petite pédale à l'arrière de la tête motorisée. L'indicateur de la hauteur des brosses en indique la position.
- Remettre le manche en position verticale lors du rangement.

## Ajustes del mango

- *Baje el tubo desde la posición vertical pisando el pedal de liberación del mango.*
- *Seleccione una altura de pelo de la alfombra usando el pedal pequeño ubicado en la parte posterior de la POWER NOZZLE.*
- *Regrese tubos a la posición vertical para almacenar.*

## Réglage de la hauteur des brosses

Utiliser le réglage "1" afin d'optimiser le nettoyage en profondeur. Toutefois, il peut être nécessaire de relever la hauteur pour faciliter certaines tâches, telles que petits tapis et certains tapis à poil long, et pour empêcher l'aspirateur de s'arrêter. Les réglages suggérés sont les suivants : "1" -- la plupart des tapis et planchers nus, "2" -- poils courts à moyens, "3" -- poils moyens à longs, "4" -- poils longs; petits tapis.

## Sugerencias sobre el ajuste de nivel de pelo de la alfombra

*Use el ajuste "1" para obtener la mejor limpieza a fondo. Por otra parte, quizás se requiera elevar el nivel para facilitar algunas tareas, como por ejemplo cuando se trata de tapetes y algunas alfombras de pelo largo, y para impedir que la aspiradora se apague. Se sugieren los siguientes ajustes: "1"– Pelo muy largo y suelto, tapetes, alfombras muy acojinadas. "2"– Pelo mediano a largo. "3"– Pelo corto a mediano. "4"– La mayoría de las alfombras y pisos descubiertos.*

## Using Tools



### CAUTION

**DO NOT** attach or remove handle or wands while cleaner is ON. This could cause sparking and damage the electrical contacts.

#### ATTACHMENTS ON HANDLE

- If the **POWER NOZZLE** is attached, turn cleaner off before removing handle from wands.
- Press lock button, then pull to remove handle from wand.
- Slide attachments firmly on handle as needed (See page 28).

#### ATTACHMENTS ON WANDS

- If the **POWER NOZZLE** is attached, turn cleaner off before removing plug from wands.
- To remove wands from **POWER NOZZLE**, lock wands in upright position.
- Remove **POWER NOZZLE** plug and cord from holders.
- Unplug the cord. Steady **POWER NOZZLE** with foot and turn wand counter-clockwise until lock button disappears, then pull wands out of **POWER NOZZLE**.
- Put attachments on wands as needed (See page 28).

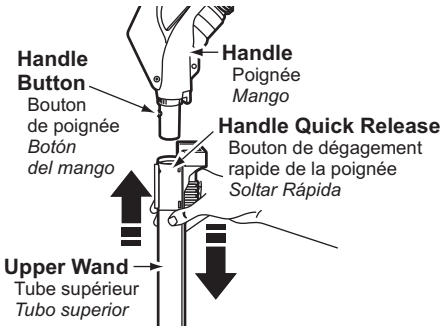

**Upper Wand**  
Tube supérieur  
Tubo superior

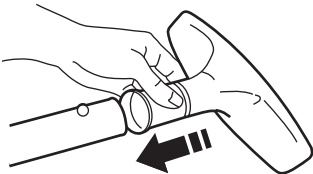
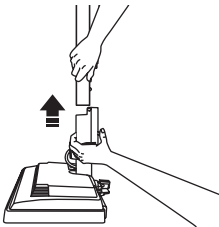
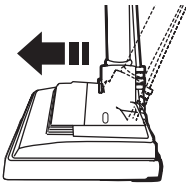
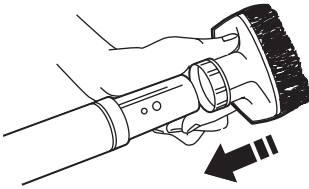

## Utilisation des accessoires



### ATTENTION

NE PAS poser ou enlever le manche ou les tubes alors que l'aspirateur est en marche. Ceci pourrait causer des étincelles et endommager les contacts électriques.

#### Accessoires sur le manche

- Si la tête motorisée est en place, arrêter l'aspirateur avant de retirer la poignée des tubes.
- Appuyer sur le bouton de blocage et tirer pour séparer la poignée du tube.
- Glisser les accessoires sur l'embout de la poignée, si requis (voir la page 29).

#### Accessoires sur tubes

- Si la tête motorisée est en place, arrêter l'aspirateur avant de débrancher la fiche des tubes.
- Pour retirer les tubes de la tête motorisée, verrouiller les tubes en position verticale.
- Retirer la fiche et le cordon de la tête motorisée de leurs supports.
- Débrancher le cordon. Retenir la tête motorisée avec un pied et tourner les tubes dans le sens anti-horaire jusqu'à ce que le bouton de blocage soit dissimulé, puis tirer les tubes hors de la tête motorisée.
- Glisser les accessoires sur les tubes, si requis (voir la page 29).

## Uso de herramientas



### CUIDADO

*No ponga ni remueva el mango o los tubos cuando la aspiradora esté encendida. Esto puede causar chispas y daños en los contactos.*

#### Accesorios del mango

- *Si tiene instalada la POWER NOZZLE, apague la aspiradora antes de quitar el mango de los tubos.*
- *Oprima el botón de bloqueo.*
- *Deslice el accesorio deseado con firmeza sobre el mango (Consulte pagina 29).*

#### Accesorios del tubo

- *Si tiene instalada la POWER NOZZLE, apague el enchufe antes de quitar el mango de los tubos.*
- *Para retirar los tubos de la POWER NOZZLE, colóquelos en la posición vertical de bloqueo.*
- *Retire el enchufe y el cordón de la POWER NOZZLE de los sujetadores.*
- *Desconecte el cordón. Apoye el pie sobre la POWER NOZZLE y gire los tubos hasta que el botón desaparezca.*
- *Coloque el accesorio deseado sobre el tubo. (Consulte pagina 29).*

## Using Tools

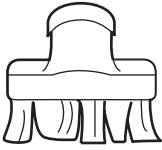

- The Dusting Brush may be used on the following items:
  - Furniture
  - Drapes
  - Stairs
  - Walls



- The Crevice Tool may be used on the following items:
  - Furniture
  - Cushions
  - Drapes
  - Stairs
  - Walls

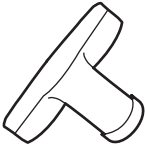

- The Fabric Brush may be used on the following items:
  - Furniture
  - Drapes

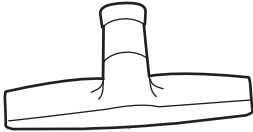

- The Floor Brush may be used on the following items:
  - Stairs
  - Bare Floors
  - Walls

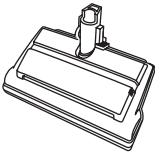

- The Power Nozzle may be used on the following items:
  - Carpeted Floors
  - Rugs

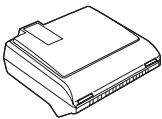

- The Compact Power Nozzle may be used on the following items:
  - Furniture
  - Stairs

**Note:** Always clean tools before using

**NOTE:** When separating wands, depress lock button completely before pulling wands apart. If wand lock button is difficult to depress, push the two wands more tightly together to line up the lock button with the hole. Depress lock button and then pull wands apart.

## Utilisation des accessoires

- La brosse à épousseter peut être utilisée dans les conditions suivantes:
  - Meubles
  - Rideaux
  - Escaliers
  - Murs
  
- Le suceur plat peut être utilisée dans les conditions suivantes:
  - Meubles
  - Coussins
  - Rideaux
  - Escaliers
  - Murs
  
- La brosse à tissu peut être utilisée dans les conditions suivantes:
  - Meubles
  - Rideaux
  
- La brosse à planchers peut être utilisée dans les conditions suivantes:
  - Escaliers
  - Planchers nus
  - Murs
  
- La tête motorisée peut être utilisée dans les conditions suivantes:
  - Moquettes
  - Tapis
  
- La tête motorisée compacte peut être utilisée dans les conditions suivantes:
  - Meubles
  - Escaliers

**Remarque:** Toujours s'assurer que les accessoires sont propres avant de les utiliser.

**Remarque:** Enfoncer complètement le bouton de blocage lors de la séparation des tubes. En cas de difficulté, pousser les tubes ensemble afin d'aligner le bouton avec le trou. Enfoncer à nouveau le bouton de blocage et séparer les tubes.

## Uso de herramientas

- *El Cepillo para sacudir puede ser usado en:*
  - *Muebles*
  - *Cortinas*
  - *Escaleras*
  - *Paredes*
  
- *La Herramienta para hendiduras puede ser usada en:*
  - *Muebles*
  - *Cojines*
  - *Cortinas*
  - *Escaleras*
  - *Paredes*
  
- *El Cepillo de cortinas puede ser usado en:*
  - *Muebles*
  - *Cortinas*
  
- *El Cepillo de piso puede ser usado en:*
  - *Escaleras*
  - *Pisos sin alfombras*
  - *Paredes*
  
- *El POWER NOZZLE puede ser usado en:*
  - *Pisos alfombrados*
  - *Tapetes*
  
- *El COMPACT POWER NOZZLE puede ser usado en:*
  - *Muebles*
  - *Escaleras*

**Nota:** *Siempre limpie las herramientas antes de usarlas*

**NOTA:** *Cuando separe los tubos, oprima completamente el botón de bloqueo antes de separarlos por completo. Si se le dificulta oprimir el botón, junte más los tubos para alinear el botón con el orificio. Oprima el botón y después separe los tubos.*

## Vacuuming Tips



### Suggested sweeping pattern

For best cleaning action, the **POWER NOZZLE** should be pushed straight away from you and pulled straight back. At the end of each pull stroke, the direction of the **POWER NOZZLE** should be changed to point into the next section to be cleaned. This pattern should be continued across the rug with slow, gliding motions.

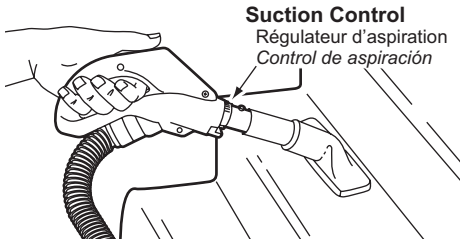

- **Fast, jerky motions do not provide complete cleaning.**
- **Small areas can be cleaned without moving the canister.**
- **Carpeted stairs need to be vacuumed regularly.**
- **For best cleaning results, fully close the suction control.**

## Conseils pratiques

Mouvement conseillé.

Pour de meilleurs résultats, la tête motorisée devrait être poussée bien droit devant l'utilisateur, dans un mouvement de va-et-vient. Déplacer la tête motorisée pour couvrir une autre surface une fois le mouvement de va-et-vient complété. Cette méthode devrait être maintenue durant tout le nettoyage avec des mouvements lents de glissement.

- Des mouvements saccadés ne permettront pas de nettoyer en profondeur.
- Les petites surfaces peuvent être nettoyées sans déplacer le chariot.
- Les escaliers recouverts de moquette doivent être nettoyés régulièrement.
- Pour de meilleurs résultats, fermer complètement le régulateur d'aspiration.

## Sugerencias para aspirar

*Estilo de limpieza sugerido*

***Para obtener la mejor acción de limpieza se recomienda empujar la POWER NOZZLE en dirección directamente opuesta a usted y jalarla en línea recta. Al final de cada pasada de regreso, cambie la dirección de la POWER NOZZLE hacia la siguiente sección a limpiar. Continúe así a través de toda la alfombra de una manera lenta y deslizando.***

- ***Las pasadas rápidas y jalonadas no logran una limpieza completa.***
- ***Áreas pequeñas pueden ser limpiadas sin mover la aspiradora.***
- ***Escaleras alfombradas necesitan ser aspiradas regularmente.***
- ***Para mejores resultados, cierra el control de aspiración completamente.***

## ROUTINE CARE OF CLEANER

### Changing Dust Bag

Always operate vacuum with genuine Panasonic micron dust bag type C-5 installed. Panasonic dust bags may be purchased through any authorized Panasonic dealer or ordered from service company.

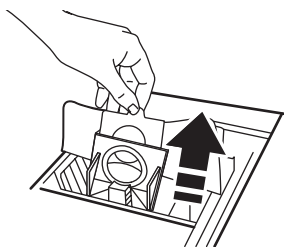
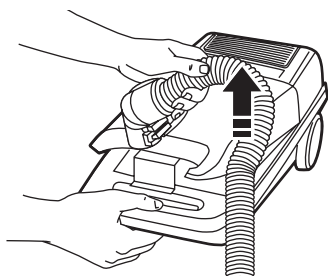

**Red Bag Mount**  
Monture rouge du sac  
Bolsa del montaje rojo

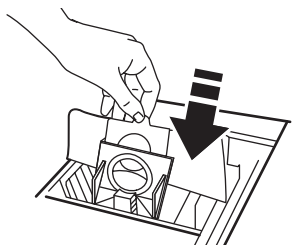

- Unplug cord from wall outlet.
- Pull hood release out and up, then lift canister hood.
- Remove cardboard tab from red bag mount by pressing away and lifting up.
- Pull bag out of the red bag mount.
- The red bag mount will flip forward after removing bag. This will prevent the lid from closing until a new bag is installed.
- Raise red bag mount up.

**Note:**

Creasing the cardboard will cause it not to lock in place and dirt may not all go into the bag (some will miss the bag and end up in the bag cavity.)

- Install bag into slots by pushing down until the cardboard tab locks into position and the holes align.
- Close and latch canister hood.
- Plug cord into wall outlet.
- NEVER REUSE A DUST BAG.



## Entretien de l'aspirateur

### Remplacement du sac à poussière

N'utiliser l'aspirateur qu'avec un sac à poussière Panasonic de type C-5. Consulter un détaillant ou un centre de service Panasonic agréé pour l'achat de ces sacs à poussière.

- Débrancher le cordon de la prise murale.
- Tirer le loquet de dégagement du couvercle vers l'extérieur et le haut, puis soulever le couvercle du chariot.
- Enlever la languette de carton de la monture rouge du sac en appuyant vers l'extérieur et en soulevant.
- Tirer le sac hors de la monture rouge du sac.
- La monture rouge du sac sera rabattue vers l'avant une fois le sac enlevé. Ainsi, le couvercle ne pourra pas se refermer avant qu'on ait posé un nouveau sac.
- Soulever la monture rouge du sac.

#### Remarque:

Si le carton est froissé, il ne s'enclenchera pas et la poussière n'ira pas dans le sac (il y aura de la poussière dans le creux de l'aspirateur).

- Installer le sac dans les fentes en poussant vers le bas jusqu'à ce que la languette en carton s'enclenche en position et que les trous soient alignés.
- Fermer en enclenchant le couvercle du chariot.
- Brancher l'aspirateur.
- **NE JAMAIS RÉUTILISER UN SAC À POUSSIÈRE.**

## Cuidado de rutina de la aspiradora

### Cambio de bolsa

**Siempre opere la aspiradora con bolsas de polvo Panasonic micron tipo C-5. Las bolsas Panasonic pueden ser compradas a través de un distribuidor autorizado Panasonic u ordenadas a la compañía de servicio.**

- *Desconecte el cordón eléctrico de la clavija de la pared.*
- *Tire del pestillo de la tapa hacia fuera y hacia arriba; luego levante la tapa del receptáculo.*
- *Destrahe la pestaña de cartón del montaje rojo de la bolsa empujando hacia afuera y tirando hacia arriba.*
- *Saque la bolsa del montaje rojo.*
- *El montaje rojo de la bolsa se inclinará hacia adelante después de que retire la bolsa. Esto impedirá que la tapa se cierre antes de instalar una bolsa nueva.*
- *Levante el montaje rojo.*

#### Nota:

**Aplastar el empaque puede causar que no esté en posición y no todo el polvo se irá adentro de la bolsa (el polvo que no entre en la bolsa se irá al fondo del contenedor).**

- *Instale la bolsa en las ranuras como se muestra en las ilustraciones. Empujando hacia abajo hasta que la pestaña de cartón quede bloqueada en posición y los orificios estén alineados.*
- *Baje la cubierta del receptáculo y cierre el pestillo.*
- *Conecte el cordón eléctrico en la clavija de la pared.*
- **NUNCA REUTILICE UNA BOLSA PARA POLVO.**

## Motor Safety Filter Cleaning

- Check motor safety filter occasionally and clean when dirty.

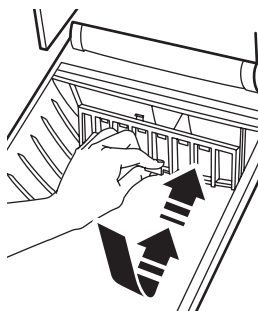
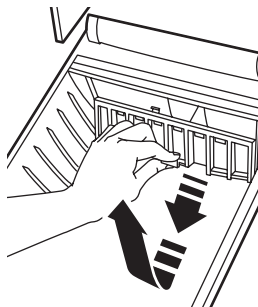

### WARNING

#### Electrical Shock Hazard

Do not operate the cleaner without the motor safety filter. Be sure the filter is dry and properly installed to prevent motor failure and/or electrical shock.

- Unplug cord from wall outlet
- Pull out filter and frame as shown
- Replace filter
- White side is mounted facing the filter frame
- Filter cannot be cleaned and should be replaced at least once a year
- Snap filter and frame into canister
- Insert bag
- DO NOT CLEAN FILTER WITH WATER
- DO NOT operate the cleaner without filter

## Cleaning Exterior and Tools

- Unplug cord from wall outlet.
- Clean exterior using a clean, soft cloth that has been dipped in a solution of mild liquid detergent and water and wrung dry.
- DO NOT drip water on cleaner. Wipe dry after cleaning.
- DO NOT clean tools in dishwasher or clothes washer.
- Wash tools in warm soapy water, rinse and air dry.
- DO NOT use tools if they are wet.

## Nettoyage du filtre de sécurité du moteur

- Vérifier le filtre de sécurité du moteur de temps à autre et le nettoyer lorsqu'il est sale.



## AVERTISSEMENT

Risque de choc électrique

Ne pas faire fonctionner l'aspirateur sans filtre. S'assurer que le filtre est sec et installé correctement pour prévenir une panne du moteur et/ou des chocs électriques.

- Débrancher l'aspirateur.
- Retirer le filtre et le cadre comme montré.
- Remplacer le filtre.
- Le côté blanc est monté face au cadre du filtre.
- Ce filtre ne peut pas être nettoyé et il doit être remplacé au moins une fois par an.
- Enclencher le filtre et le cadre dans le chariot
- Enlever le sac.
- NE PAS LAVER LE FILTRE AVEC DE L'EAU.
- NE PAS utiliser l'aspirateur sans le filtre.

## Nettoyage du boîtier et des accessoires

- Débrancher le cordon d'alimentation de la prise murale.
- Nettoyer l'extérieur à l'aide d'un chiffon propre et doux qui a été trempé dans une solution de détergent doux et d'eau puis essoré.
- Ne pas laisser couler d'eau sur l'aspirateur, bien essuyer après le nettoyage.
- Ne pas mettre les accessoires au lave-vaisselle ou dans une lessiveuse.
- Laver les accessoires à l'eau tiède savonneuse puis rincer et sécher à l'air.
- Ne pas utiliser les accessoires s'ils sont mouillés.

## Cambio del filtro

- *Cheque el filtro de vez en cuando y cambiar cuando sucio*



## ADVERTENCIA

*Peligro de choque eléctrico*

*No opere la aspiradora sin el filtro de seguridad del motor. Asegúrese de que el filtro esté seco e instalado adecuadamente para impedir que el motor falle y/o que se produzca un choque eléctrico.*

- *Desconecte la aspiradora.*
- *Tirar el filtro y armazón como está demostrado.*
- *Cambio del filtro.*
- *El lado blanco está montado hacia el armazón del filtro.*
- *No se puede limpiar el filtro y se debe cambiarlo una vez al año.*
- *Cerrarse de golpe el filtro y armazón dentro del bote.*
- *Instale la bolsa.*
- *No se debe limpiar el filtro con agua.*
- *No opere la aspiradora sin el filtro.*

## Limpieza del exterior y de los herramientas

- *Desenchufe de la toma en la pared.*
- *Limpie la parte exterior con un trapo suave y limpio que se ha metido en una solución de detergente líquido y agua y se ha escurrido hasta que esté seco.*
- *No deje caer el agua en la aspiradora, seque con un trapo después de limpiarla.*
- *No limpie las herramientas en el lavaplatos ni en la lavadora de ropa.*
- *Lave las herramientas en la tibia agua con jabón, enjuague y seque al aire.*
- *No use las herramientas si están mojados.*

## POWER NOZZLE CARE

Always follow all safety precautions when cleaning and servicing the POWER NOZZLE.



### WARNING

*Electrical Shock or Personal Injury Hazard.*

*Disconnect the electrical supply before servicing or cleaning the unit. Failure to do so could result in electrical shock or personal injury from cleaner suddenly starting.*

### Replacing Headlight Bulb

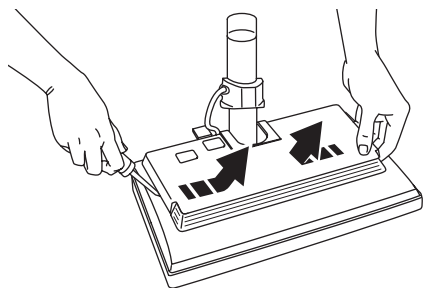

**Push in and turn**  
Enfoncer et tourner  
Empuje hacia  
adentro y gire

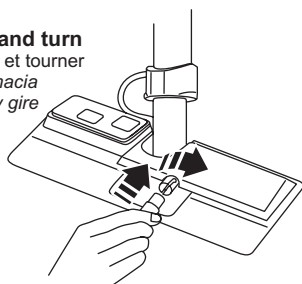

- To remove light cover use a flat blade screwdriver, gently prying one side of the light cover up.
- After freeing one side, lift up to remove.
- Push in and turn bulb counter-clockwise to remove.
- Replace the bulb.
- Only use a bulb rated 130 V AC-15 Watts.

#### To Replace:

- Fit the rear tabs into the rear of the housing and press the sides down until it snaps in place.

## Entretien de la tête motorisée

Toujours observer toutes les mesures de sécurité avant de nettoyer et de faire l'entretien de la tête motorisée.



### AVERTISSEMENT

Risque de chocs électriques ou de lésions corporelles

Débrancher avant de faire l'entretien ou de nettoyer l'appareil. L'omission de débrancher pourrait provoquer des chocs électriques ou des lésions corporelles du fait que l'aspirateur se mettrait soudainement en marche.

## Remplacement de l'ampoule de la lampe

- Pour retirer le couvercle du logement de l'ampoule, soulever doucement un côté du couvercle avec un tournevis à lame plate.
- Une fois un côté libéré, soulever le couvercle pour le retirer.
- Enfoncer et tourner l'ampoule dans le sens anti-horaire pour l'enlever.
- Installer l'ampoule neuve.
- Ne pas utiliser une ampoule de plus de 130 V c.a.-15 W.

### Remplacement:

- Insérer les languettes arrière dans le boîtier et appuyer sur les côtés jusqu'au déclic.

## Cuidado de la Power Nozzle

***Siempre deberán seguirse todas las precauciones de seguridad al limpiar y dar servicio a la POWER NOZZLE.***



### ADVERTENCIA

*Peligro de choque eléctrico*

*Desconecte la aspiradora antes de darle servicio o limpiarla. De lo contrario podría producirse un choque eléctrico o causar lesión corporal.*

## Cambio de la bombilla

- *Para sacar la tapa utiliza un destornillador plano. Con cuidado entrometer al lado de la tapa de luz arriba.*
- *Cuando esta libre un lado, alza para sacarlo.*
- *Empujar adentro y gira la bombilla para sacarlo.*
- *Reemplazar la bombilla .*
- *Use solamente una bombilla de 130 V AC - 15 vatios o de menos voltios.*

### *Para reemplazar tapa:*

- *Encajar las lengüetas en la parte posterior de la caja y apretar los lados hasta cerrarse de golpe.*

## Removing Belt

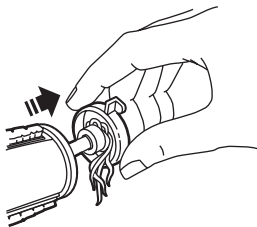
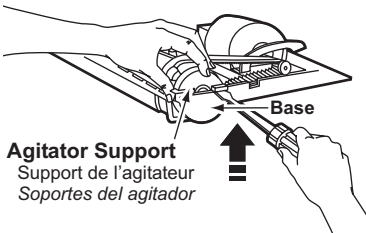
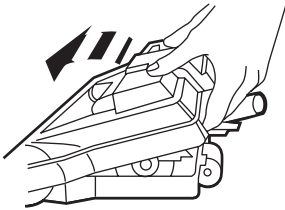
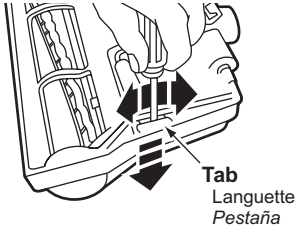
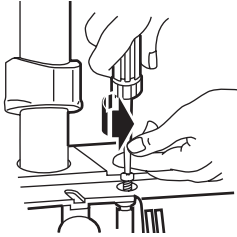

- Disconnect cleaner from electrical outlet.
- Check and remove hair, string and lint build-up frequently in the POWER NOZZLE brush and brush support areas.
- If build-up becomes excessive, disconnect POWER NOZZLE from wand and follow the steps below.
- Remove light cover and light bulb as shown under “REPLACING HEADLIGHT BULB”.
- Unscrew the two (2) POWER NOZZLE cover screws.
- Turn POWER NOZZLE over.
- To remove cover, insert screwdriver at cover tabs on both sides and twist to release tabs.
- Turn POWER NOZZLE right side up.
- Press handle release pedal and lower the swivel.
- Tilt cover forward from back until front snaps free.
- Carefully insert and twist screwdriver at each brush support to free brush from base.
- Remove worn belt.
- Slide agitator supports off to check and clean agitator support areas.
- See AGITATOR ASSEMBLY for picture of complete brush assembly.

## Retrait de la courroie

- Débrancher l'aspirateur de la prise de courant.
- Vérifier fréquemment et enlever l'accumulation de cheveux, corde et charpie dans les brosses et les supports de brosse de la tête motorisée.
- Si l'accumulation devient excessive, débrancher la tête motorisée du tube et suivre les étapes indiquées ci-après.
- Enlever le couvercle de l'éclairage et l'ampoule comme illustré dans la section "Remplacement de l'ampoule de la lampe".
- Retirer les deux vis du couvercle de la tête motorisée.
- Retourner la tête motorisée.
- Pour enlever le couvercle, insérer le tournevis aux languettes de couvercle des deux côtés et tourner afin de relâcher les languettes.
- Remettre la tête motorisée à l'endroit.
- Appuyer sur la pédale de dégagement du manche et baisser le pivot du tuyau souple.
- Incliner le couvercle vers l'avant jusqu'à ce qu'il se dégage.
- Insérer soigneusement et tourner le tournevis à chaque support de l'agitateur afin de dégager l'agitateur de la base.
- Enlever la courroie usée.
- Dégager les supports de l'agitateur en les faisant glisser afin de vérifier et nettoyer les zones de support de l'agitateur.
- Se reporter à l'illustration de l'ensemble de brosse dans la section ASSEMBLAGE DE L'AGITATEUR.

## Sacando la correa

- *Desconecte la aspiradora de el contacto.*
- *Cheque y remueva cabello, cuerdas, hebras que se enredan frecuentemente en el cepillo y en los soportes del cepillo del POWER NOZZLE.*
- *Si se enredan excesivamente, desconecte el POWER NOZZLE de los tubos y siga los pasos que se mencionan abajo.*
- *Retire la cubierta de la bombilla y la bombilla como se indica bajo CAMBIO DE LA BOMBILLA.*
- *Retire los tornillos de la POWER NOZZLE.*
- *Voltee la POWER NOZZLE.*
- *Inserte el destornillador en las pestañas de la cubierta de ambos costados y gírelo para liberar las pestañas.*
- *Voltee la POWER NOZZLE hacia arriba.*
- *Oprima la guía de liberación y baje el dispositivo giratorio.*
- *Incline la cubierta de atrás hacia adelante hasta que se desprenda.*
- *Inserte el destornillador cuidadosamente en cada soporte del cepillo y gírelo para retirar el cepillo de la base.*
- *Retire la banda desgastada.*
- *Retire los soportes del cepillo; examine y limpie las áreas de soporte del cepillo.*
- *En la ENSAMBLE DEL AGITADOR se proporciona una ilustración de todo el ensamble del cepillo.*

## Replacing Belt

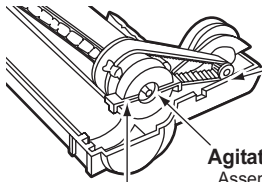
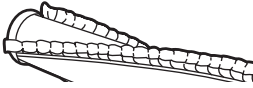

**Motor Shaft**  
Arbre du moteur  
Eje del transmisión  
del motor

**Agitator Assembly**  
Assemblage de l'agitateur  
Montaje del agitador

**Agitator Support**  
Support de l'agitateur  
Soporte del agitador

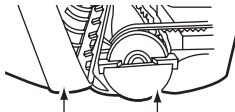
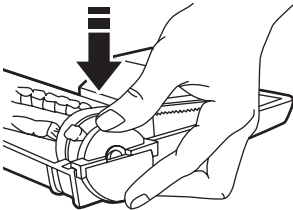

**Cover**  
Couvercle  
Cubierta

**Base**  
Base  
Base

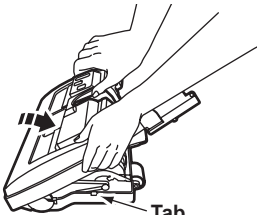

**Tab**  
Languette  
Ranura

- Slide washers and agitator supports onto brush agitator unit.
- Install new belt in belt groove on the agitator assembly, then over the motor shaft.
- Be sure belt is under belt guard.
- Insert both support tabs into the base slots.
- Snap agitator supports into place.
- Line up front of cover and base.
- Rest cover on front edge of base as shown.
- Tilt cover to back.
- Press cover firmly until tabs snap into place.
- Replace cover screws, light bulb and light cover.



## Remplacement de la courroie

- Faire glisser les rondelles et les supports de l'agitateur sur l'agitateur.
- Glisser la nouvelle courroie dans la rainure de l'assemblage de l'agitateur et ensuite par-dessus l'arbre du moteur.
- S'assurer que la courroie est située sous le protège-courroie.
- Insérer les deux languettes de support dans les fentes de la base.
- Appuyer sur les supports de l'agitateur jusqu'à ce qu'ils s'enclenchent.
- Aligner le devant du couvercle et la base.
- Poser le couvercle sur le bord avant de la base comme illustré.
- Incliner le couvercle vers l'arrière pour le refermer.
- Appuyer fermement sur le couvercle jusqu'à ce que les languettes s'enclenchent en place.
- Remettre les vis du couvercle, l'ampoule et le couvercle de l'éclairage en place.

## Cambio de la correa

- *Reinstale las arandelas y los soportes del agitador en el ensamble.*
- *Instale la banda nueva en el agitador, después en la flecha del motor.*
- *Asegúrese que la banda esta por dentro de la guarda de la banda.*
- *Inserte ambos soportes en las ranuras de la base.*
- *Ensamble los soportes del agitador en su lugar.*
- *Alinee la parte frontal de la cubierta con la base.*
- *Coloque la cubierta sobre el borde delantero de la base como se muestra.*
- *Incline la cubierta hacia atrás.*
- *Ejerza presión firme sobre la cubierta hasta que las pestañas laterales queden fijas en posición.*
- *Instale los tornillos de la cubierta, la bombilla y la cubierta de la bombilla.*

## Brush Servicing



### WARNING

**Electrical Shock Or Personal Injury Hazard**

Disconnect electrical supply before servicing or cleaning the unit. Failure to do so could result in electrical shock or personal injury from cleaner suddenly starting.

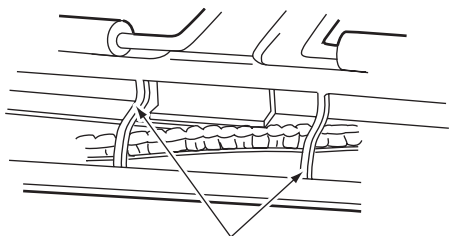

**Base Support Bars**  
Barres de support de la base  
*Barra de soporte de la base*

### TO CHECK BRUSHES:

- When brushes are worn to the level of the base support bar, replace the brush dowel.

### TO REPLACE BRUSH DOWEL

- Remove **POWER NOZZLE** cover, belt and agitator assembly. (See “**REMOVING BELT**”).
- Remove agitator supports, washers, screws, end brush, brush sprocket, and brush sprocket flange from ends of agitator assembly.
- Replace brush dowel.
- Reassemble agitator assembly.
- To line up screw holes in dowel, sprocket and end brush, be sure the brush portion of end brush lines up with brushes on brush dowel.
- Replace belt, agitator assembly and **POWER NOZZLE** cover screws. (See “**REPLACING BELT**”).

## Entretien des brosses



### AVERTISSEMENT

Risque de chocs électriques ou de lésions corporelles

Débrancher avant d'entretenir ou de nettoyer l'appareil. L'omission de débrancher pourrait provoquer des chocs électriques ou des lésions corporelles du fait que l'aspirateur se mettrait soudainement en marche.

### POUR VÉRIFIER LES BROSSES

- Lorsque les brosses sont usées jusqu'au niveau des barres de support de la base, remplacer la brosse.

### POUR REMPLACER L'AGITATEUR

- Enlever le couvercle de la tête motorisée, la courroie et l'assemblage de l'agitateur. (Se reporter à la section "Retrait de la courroie").
- Enlever les supports de brosse, les rondelles, les vis, la brosse latérale et les pièces d'entraînement de brosse depuis les extrémités de l'assemblage de l'agitateur.
- Remettre la brosse.
- Remonter l'ensemble de brosse.
- Pour aligner les trous de vis dans l'agitateur, l'entraînement et la brosse latérale, s'assurer que la partie de la brosse latérale est alignée avec les brosses de l'agitateur.
- Remettre la courroie, l'assemblage de l'agitateur et les vis du couvercle de la tête motorisée en place. (Se reporter à la section "Remplacement de la courroie").

## Cuidado del cepillo



### ADVERTENCIA

*Peligro de choque eléctrico*

*Desconecte la aspiradora antes de darle servicio o limpiarla. De lo contrario podría producirse un choque eléctrico o causar lesión corporal.*

### PARA EXAMINAR EL CEPILLOS:

- *Cambie mazo del cepillos cuando estén desgastados hasta el nivel de las barras de soporte de la base.*

### PARA CAMBIAR MAZO DEL AGITADOR:

- *Retire la cubierta, correa y ensamble del agitador de la POWER NOZZLE (Consulte "Para retirar la correa").*
- *Retire el soporte del agitador, arandelas, tornillos, tope del cepillo, rueda dentada del cepillos la tope de las ensamble del cepillo.*
- *Reemplazar mazo del cepillos.*
- *Arme el montaje del agitador.*
- *Para alinear agujeros de los tornillos en la clavija, diente de engranaje y cepillo final, estar seguro que el parte de cepillo en el cepillo final esta alineado con los cepillos en la clavija del cepillo.*
- *Cambie la correa, el ensamble del cepillo, la cubierta de la POWER NOZZLE, la bombilla y la cubierta de la bombilla. (Consulte "Para cambiar la correa").*

## Agitator Assembly

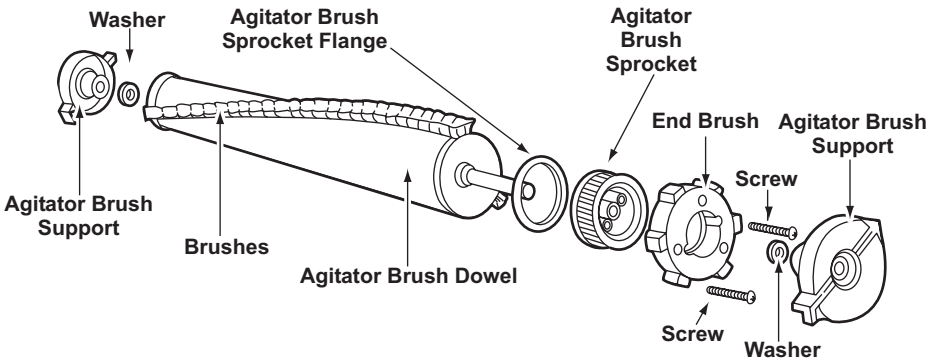

## Removing Clogs

The vacuum cleaner creates suction that picks up dirt. Rapidly moving air carries the dirt to the dust bag through the air flow passage. The dust bag lets the air pass through, while it traps the dirt.

For best cleaning results, keep the airflow passage open. Check the starred areas occasionally for clogs. Unplug unit before checking airflow.

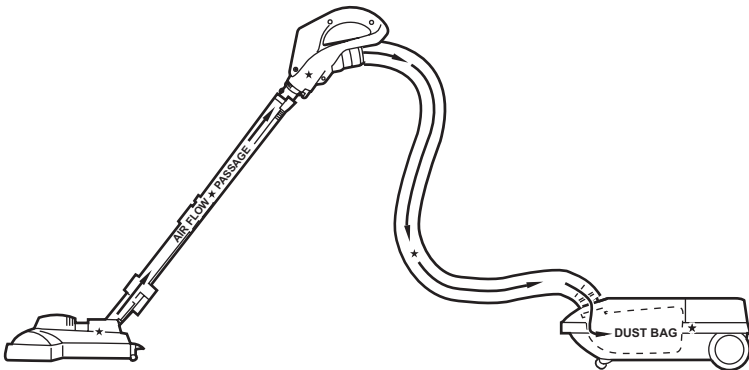

## Assemblage de l'agitateur

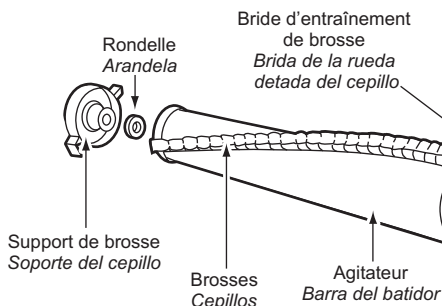

## Montaje de agitador

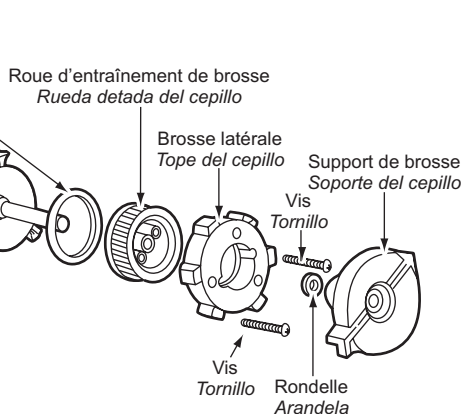

## Dégagement des obstructions

L'aspirateur crée une succion qui ramasse la saleté. L'air qui se déplace rapidement transporte la saleté jusqu'au sac à poussière à travers les passages d'écoulement d'air. Le sac à poussière laisse l'air passer à travers, tout en captant la saleté.

Pour obtenir de meilleurs résultats de nettoyage, garder le passage d'écoulement d'air libre. Vérifier à l'occasion les endroits marqués d'un astérisque pour y relever d'éventuelles obstructions. Débrancher l'appareil avant de vérifier la circulation d'air.

## Quitando los residuos de basura en los conductos

*La aspiradora crea succión o aspiración que levanta la tierra. La tierra es impulsada a través de las vías de flujo aire hasta la bolsa por una rápida corriente de aire. La bolsa para polvo permite el flujo de aire, pero atrapa la tierra.*

*Para lograr los mejores resultados de limpieza, mantenga abiertas las vías de aire. Examine periódicamente las áreas indicadas con asteriscos para asegurarse de que no estén bloqueadas. Desconecte del receptáculo de revisarlo.*

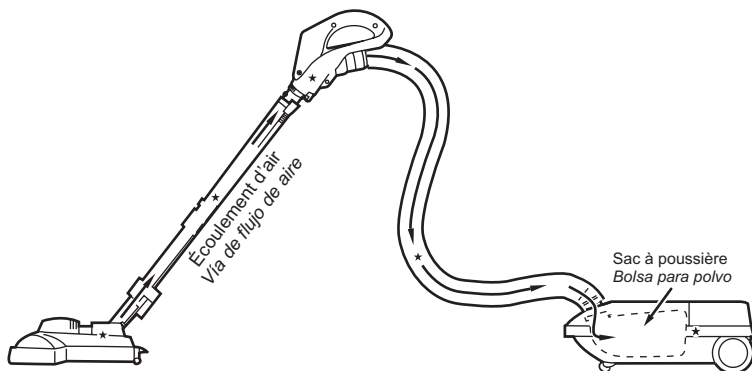

**Notes, Remarques, *Notas***

**Notes, Remarques, *Notas***

**Notes, Remarques, *Notas***



# BEFORE REQUESTING SERVICE



## WARNING *Electric Shock or Personal Injury Hazard.*

*Disconnect the electrical supply before servicing or cleaning the unit. Failure to do so could result in electric shock or personal injury from cleaner suddenly starting.*

Review this chart to find do-it-yourself solutions for minor performance problems. Any service needed, other than those described in these Operating Instructions, should be performed by an authorized service representative.

PROBLEM	POSSIBLE CAUSE	POSSIBLE SOLUTION
Cleaner won't start.	<ol style="list-style-type: none"> <li>1. Unplugged at wall outlet.</li> <li>2. Tripped circuit breaker/blown fuse at household service panel.</li> <li>3. Loose hose electrical connections.</li> <li>4. Tripped overload protector in POWER NOZZLE.</li> </ol>	<ol style="list-style-type: none"> <li>1. Plug in firmly, push ON/OFF switch to ON.</li> <li>2. Reset circuit breaker or replace fuse.</li> <li>3. Reconnect hose ends, (page 16).</li> <li>4. Clean brush and brush supports, then reset, (pages 18).</li> </ol>
Poor job of dirt pick-up.	<ol style="list-style-type: none"> <li>1. Full or clogged dust bag.</li> <li>2. Clogged airflow passages.</li> <li>3. Dirty safety filter.</li> <li>4. Wrong pile height setting.</li> <li>5. Open suction control.</li> <li>6. Hole in hose.</li> <li>7. Worn POWER NOZZLE brushes.</li> <li>8. Worn or broken belt.</li> <li>9. Dirty brush or brush supports.</li> <li>10. Canister hood open.</li> </ol>	<ol style="list-style-type: none"> <li>1. Change bag, (page 32).</li> <li>2. Clear airflow passages, (page 44).</li> <li>3. Replace filter, (page 34).</li> <li>4. Adjust setting, (page 24).</li> <li>5. Adjust control, (page 20).</li> <li>6. Replace hose.</li> <li>7. Replace brush, (page 42).</li> <li>8 &amp; 9. See REMOVING BELT and REPLACING BELT, (pages 38,40).</li> <li>10. Close and latch hood.</li> </ol>
Cleaner starts but cuts off.	<ol style="list-style-type: none"> <li>1. Hose or hood electrical connections.</li> <li>2. Tripped overload protector in POWER NOZZLE.</li> <li>3. Tripped overload protector in canister.</li> </ol>	<ol style="list-style-type: none"> <li>1. Check connections, reconnect hose ends, (page 16).</li> <li>2. Remove any items that may be caught or jammed, then reset. If cleaner starts and stops again, clean brush and brush supports, then reset, (pages 18).</li> <li>3. Change dust bag, clear airflow blockage, (page 32, 44). Wait 50 minutes for motor to cool and automatically reset.</li> </ol>
Power Nozzle will not run when attached.	<ol style="list-style-type: none"> <li>1. POWER NOZZLE connections unplugged.</li> <li>2. Worn or broken belt.</li> <li>3. Dirty brush or brush supports.</li> <li>4. Tripped overload protector in POWER NOZZLE.</li> </ol>	<ol style="list-style-type: none"> <li>1. Plug in firmly, (page 14).</li> <li>2 &amp; 3. See REMOVING BELT and REPLACING BELT, (pages 38, 40).</li> <li>4. Check brush area for excessive lint build-up or jamming. Clean brush and brush supports, then reset, (pages 18).</li> </ol>
Performance indicator, some models, is red.	<ol style="list-style-type: none"> <li>1. Full or clogged dust bag.</li> <li>2. Dirty filter.</li> <li>3. Clogged airflow passage.</li> <li>4. Certain attachment tools.</li> </ol>	<ol style="list-style-type: none"> <li>1. Change bag, (page 32).</li> <li>2. Replace filter, (page 34).</li> <li>3. Clear clog from airflow passage, (page 44).</li> <li>4. This is normal. Light should go off when tool is removed.</li> </ol>
Cleaner picks up moveable rugs -or- Power Nozzle pushes too hard.	<ol style="list-style-type: none"> <li>1. Wrong pile height setting.</li> <li>2. Suction too strong.</li> </ol>	<ol style="list-style-type: none"> <li>1. Adjust setting, (page 24).</li> <li>2. Open suction control, (page 20).</li> </ol>
Light won't work.	<ol style="list-style-type: none"> <li>1. Burned out light bulb.</li> </ol>	<ol style="list-style-type: none"> <li>1. Change light bulb, (page 36).</li> </ol>
Cord won't rewind.	<ol style="list-style-type: none"> <li>1. Dirty power cord.</li> <li>2. Cord jammed.</li> </ol>	<ol style="list-style-type: none"> <li>1. Clean the power cord.</li> <li>2. Pull out cord and rewind.</li> </ol>
Cleaner leaves marks on carpet.	<ol style="list-style-type: none"> <li>1. Wrong vacuuming pattern.</li> </ol>	<ol style="list-style-type: none"> <li>1. See VACUUMING TIPS, (page 30).</li> </ol>

# Guide de dépannage

Consultez ce tableau contenant des solutions que vous pourrez exécuter vous-même pour remédier à de petits problèmes de fonctionnement.



## AVERTISSEMENT Risque de choc électrique ou de blessures

**Débrancher l'aspirateur avant l'entretien ou le nettoyage sinon il pourrait se mettre en marche et causer des chocs électriques ou des blessures.**

PROBLÈME	CAUSE POSSIBLE	SOLUTION POSSIBLE
L'aspirateur ne se met pas en marche.	<ol style="list-style-type: none"> <li>1. Il est débranché de la prise de courant.</li> <li>2. Disjoncteur déclenché/fusible sauté au panneau de branchement de la maison.</li> <li>3. Mauvaises connexions électriques.</li> <li>4. Le protecteur de surcharge de la tête motorisée s'est déclenché.</li> </ol>	<ol style="list-style-type: none"> <li>1. Brancher fermement; mettre le commutateur marche-arrêt à la position de marche, ON.</li> <li>2. Réarmer le disjoncteur ou remplacer le fusible.</li> <li>3. Rebrancher tous les points de montage (<a href="#">page 17</a>).</li> <li>4. Nettoyer les brosses et les supports de brosse, puis remettre en circuit (<a href="#">page 19</a>).</li> </ol>
L'aspirateur ramasse mal la saleté.	<ol style="list-style-type: none"> <li>1. Sac à poussière rempli ou obstrué.</li> <li>2. Écoulement d'air bloqué.</li> <li>3. Filtre de sécurité du moteur sale.</li> <li>4. Mauvais réglage de la hauteur des brosses.</li> <li>5. Régulateur d'aspiration ouvert.</li> <li>6. Trou dans le tuyau souple.</li> <li>7. Brosses de la tête motorisée usées.</li> <li>8. Courroie usée ou brisée.</li> <li>9. Brosses ou supports de brosse sales.</li> <li>10. Capot du chariot ouvert.</li> </ol>	<ol style="list-style-type: none"> <li>1. Remplacer le sac (<a href="#">page 33</a>).</li> <li>2. Dégager le passage d'écoulement d'air (<a href="#">page 45</a>).</li> <li>3. Remplacer le filtre (<a href="#">page 35</a>).</li> <li>4. Modifier le réglage (<a href="#">page 25</a>).</li> <li>5. Modifier le réglage (<a href="#">page 21</a>).</li> <li>6. Remplacer le tuyau souple.</li> <li>7. Remplacer l'agitateur (<a href="#">page 43</a>).</li> <li>8. et 9. Se reporter à Retrait de la courroie et Remplacement de la courroie (<a href="#">pages 39 et 41</a>).</li> <li>10. Fermer et verrouiller le capot.</li> </ol>
L'aspirateur se met en marche mais s'arrête.	<ol style="list-style-type: none"> <li>1. Connexions électriques du tuyau souple ou du capot.</li> <li>2. Le protecteur de surcharge de la tête motorisée s'est déclenché.</li> <li>3. Le protecteur thermique du chariot s'est déclenché.</li> </ol>	<ol style="list-style-type: none"> <li>1. Vérifier les connexions; reconnecter les extrémités du tuyau souple (<a href="#">page 17</a>).</li> <li>2. Enlever tout objet pris ou coincé, puis remettre en circuit. Si l'aspirateur se met en marche et s'arrête à nouveau, nettoyer les brosses et les supports de brosse, puis remettre en circuit (<a href="#">page 19</a>).</li> <li>3. Attendre 50 minutes pour que le moteur refroidisse et se réarme automatiquement. Remplacer le sac à poussière et dégager les obstructions du passage d'air (<a href="#">page 45</a>).</li> </ol>
La tête motorisée ne fonctionne pas.	<ol style="list-style-type: none"> <li>1. Les connexions de la tête motorisée sont débranchées.</li> <li>2. Courroie usée ou brisée.</li> <li>3. Brosses ou supports de brosse sales.</li> <li>4. Protecteur de surcharge de la tête motorisée déclenché.</li> </ol>	<ol style="list-style-type: none"> <li>1. Brancher fermement (<a href="#">page 15</a>).</li> <li>2. et 3. Se reporter à Retrait de la courroie et Remplacement de la courroie (<a href="#">pages 39 et 41</a>).</li> <li>4. Vérifier s'il y a un coincement ou accumulation excessive de charpie dans la région des brosses. Nettoyer les brosses et les supports de brosse, puis remettre en circuit (<a href="#">page 19</a>).</li> </ol>
L'indicateur de performance, sur certains modèles, s'allume en rouge.	<ol style="list-style-type: none"> <li>1. Sac à poussière rempli ou obstrué.</li> <li>2. Filtre sale.</li> <li>3. Écoulement d'air bloqué.</li> <li>4. Certains accessoires sont utilisés.</li> </ol>	<ol style="list-style-type: none"> <li>1. Remplacer le sac (<a href="#">page 33</a>).</li> <li>2. Remplacer le filtre (<a href="#">page 35</a>).</li> <li>3. Dégager l'obstruction du passage d'écoulement d'air (<a href="#">page 45</a>).</li> <li>4. Ceci est normal. L'indicateur devrait s'éteindre lors du retrait de l'accessoire.</li> </ol>
L'aspirateur aspire les tapis qui ne sont pas fixes, ou la tête motorisée pousse trop fort.	<ol style="list-style-type: none"> <li>1. Mauvais réglage de la hauteur des brosses.</li> <li>2. Aspiration trop forte.</li> </ol>	<ol style="list-style-type: none"> <li>1. Modifier le réglage (<a href="#">page 25</a>).</li> <li>2. Ouvrir le réglage d'aspiration (<a href="#">page 21</a>).</li> </ol>
Il n'y a pas d'éclairage.	<ol style="list-style-type: none"> <li>1. Ampoule brûlée.</li> </ol>	<ol style="list-style-type: none"> <li>1. Remplacer l'ampoule (<a href="#">page 37</a>).</li> </ol>
Le cordon ne se réenroule pas.	<ol style="list-style-type: none"> <li>1. Cordon d'alimentation sale.</li> <li>2. Cordon coincé.</li> </ol>	<ol style="list-style-type: none"> <li>1. Nettoyer le cordon d'alimentation.</li> <li>2. Tirer le cordon vers l'extérieur et réenrouler.</li> </ol>
L'aspirateur laisse des marques sur le tapis.	<ol style="list-style-type: none"> <li>1. Mauvais mode de nettoyage.</li> </ol>	<ol style="list-style-type: none"> <li>1. Se reporter à CONSEILS PRATIQUES (<a href="#">page 31</a>).</li> </ol>

# Antes de pedir servicio



## AVERTENCIA Peligro de choque eléctrico y lesión personal.

Desconecte la aspiradora antes de darle servicio o limpiarla. De lo contrario podría producirse un choque eléctrico o causar lesión personal si la aspiradora arranca de repente.

Consulte este cuadro para encontrar soluciones que usted mismo puede realizar cuando tenga problemas menores de rendimiento. Cualquier servicio que necesita aparte de otros descritos en este manual tiene que ser hecho por un representante de servicio autorizado.

PROBLEMA	CAUSA POSIBLE	SOLUCIÓN POSIBLE
La aspiradora no arranca.	<ol style="list-style-type: none"> <li>1. Está desconectada.</li> <li>2. Cortacircuitos botado o fusible quemado en el tablero de servicio de la residencia.</li> <li>3. Conexiones eléctricas de la manguera</li> <li>4. Protector contra sobrecargas botado en</li> </ol>	<ol style="list-style-type: none"> <li>1. Conecte bien, oprima selector de encendido/apagado a la posición ON.</li> <li>2. Restablezca el cortacircuitos o cambie el fusible.</li> <li>3. Vuelva a conectar los extremos de la manguera, sueltas. (página 10).</li> <li>4. Limpie el cepillo y los soportes de éste.</li> </ol>
Luego la power nozzle.	restablezca, (páginas 18, 19).	
No aspira satisfactoriamente.	<ol style="list-style-type: none"> <li>1. Bolsa para polvo llena o atascada.</li> <li>2. Vías de flujo de aire atascadas.</li> <li>3. Filtro del motor sucio.</li> <li>4. Ajuste incorrecto de nivel de pelode la alfombra.</li> <li>5. Control de aspiración abierto.</li> <li>6. Manguera rota, power nozzle desgastados.</li> <li>8. Correa desgastada o rota.</li> <li>9. Cepillo o soportes de éste sucios.</li> <li>10. Tapa del receptáculo abierta.</li> </ol>	<ol style="list-style-type: none"> <li>1. Cambie la bolsa, (página 16).</li> <li>2. Limpie las vías de flujo de aire, (página 10).</li> <li>3. Cambio del filtro, (página 17).</li> <li>4. Ajuste el nivel, (página 15).</li> <li>5. Ajuste el control, (página 14).</li> <li>7. Reemplazar el cepillo, (página 20).</li> <li>8. &amp; 9. Consulte "Cambio de la correa y limpieza de cepillo", (página 18).</li> <li>10. Cierre bien la tapa.</li> </ol>
La aspiradora arranca, pero se apaga.	<ol style="list-style-type: none"> <li>1. Conexiones eléctricas de la manguera o de la tapa.</li> <li>2. Protector contra sobrecargas de la power nozzle botado.</li> </ol>	<ol style="list-style-type: none"> <li>1. Examine las conexiones eléctricas, vuelva a conectar los extremos de la manguera, (página 10).</li> <li>2. Retire cualquier objeto atorado o atascado, luego restablezca. Si la aspiradora arranca pero se vuelve a apagar, limpie el cepillo y los</li> </ol>
	soportes de éste, luego restablezca,	(páginas 18, 19).
	<ol style="list-style-type: none"> <li>3. Protector de sobrecarga botado en el receptáculo.</li> </ol>	<ol style="list-style-type: none"> <li>3. Cambie la bolsa para polvo, desbloquee las vías de flujo de aire (página 21). Espere 50 minutos para que el motor se enfríe y se restablezca automáticamente.</li> </ol>
La Power Nozzle no funciona cuando está instalada.	<ol style="list-style-type: none"> <li>1. Conexiones de la power nozzle desconectadas.</li> <li>2. Correa desgastada o rota.</li> <li>3. Cepillo o soportes de éste sucios.</li> <li>4. Protector contra sobrecargas de la power nozzle botado.</li> </ol>	<ol style="list-style-type: none"> <li>1. Conecte bien, (página 9).</li> <li>2. &amp; 3. Consulte "Cambio de la correa y limpieza de cepillo", (página 18).</li> <li>4. Examine el área del cepillo para determinar si hay acumulación excesiva o bloqueo de pelusa. Limpie el cepillo y sus soportes, luego restablezca, (páginas 18, 19).</li> </ol>
Indicador de rendimiento de rojo, algunos modelos.	<ol style="list-style-type: none"> <li>1. Bolsa para polvo llena o atascada.</li> <li>2. Filtro de seguridad del motor sucio.</li> <li>3. Vías de flujo de aire atascadas.</li> <li>4. Ciertos accesorios.</li> </ol>	<ol style="list-style-type: none"> <li>1. Cambie la bolsa, (página 16).</li> <li>2. Cambio del filtro, (página 17).</li> <li>3. Desbloquee las vías de flujo de aire (página 21).</li> <li>4. Esto es normal. La luz debe apagarse al quitar la herramienta.</li> </ol>
La aspiradora levanta tapetes —o— es difícil empujar a power nozzle.	<ol style="list-style-type: none"> <li>1. Ajuste incorrecto de nivel de pelode la alfombra.</li> <li>2. Aspiración demasiado potente.</li> </ol>	<ol style="list-style-type: none"> <li>1. Ajuste el nivel, (página 15).</li> <li>2. Abra el control de aspiración, (página 11).</li> </ol>
La luz no funciona.	<ol style="list-style-type: none"> <li>1. Bombilla fundida.</li> </ol>	<ol style="list-style-type: none"> <li>1. Cambie la bombilla, (página 18).</li> </ol>
El cordón no se enrolla.	<ol style="list-style-type: none"> <li>1. Cordón eléctrico sucio.</li> <li>2. Cordón atascado.</li> </ol>	<ol style="list-style-type: none"> <li>1. Limpie el cordón eléctrico.</li> <li>2. Tire del cordón y después enróllelo.</li> </ol>
La aspiradora deja marcas en la alfombra.	<ol style="list-style-type: none"> <li>1. Estilo de limpieza incorrecta.</li> </ol>	<ol style="list-style-type: none"> <li>1. Consulte "Sugerencias para aspirar", (página 15).</li> </ol>

# WARRANTY

## Panasonic Platinum Series Vacuum Cleaner Limited Warranty

Panasonic Consumer Electronics Company (collectively referred to as "the warrantor") will repair this product with new or refurbished parts free of charge, in the U.S.A. or Puerto Rico for two (2) years from the date of original purchase in the event of a defect in materials or workmanship.

**This Limited Warranty Excludes both Labor and Parts for the following items which require normal replacement:** Disposable Dust Bag, Filters, Belts, Light Bulbs, Agitator Brushes and Batteries (if supplied).

Carry-in or mail-in service in the U.S.A. can be obtained during the warranty period by contacting a Panasonic Services Company (PASC) Factory Servicenter listed in the Servicenter Directory. Or call, toll free, 1-800-211-PANA (7262) to locate a PASC Authorized Servicenter. Carry-in or mail-in service in Puerto Rico can be obtained during the warranty period by calling the local Panasonic Sales Company telephone number listed in the Servicenter Directory.

This warranty is extended only to the original purchaser. A purchase receipt or other proof of date of original purchase will be required before warranty performance is rendered.

This warranty only covers failures due to defects in materials and workmanship which occur during normal use and does not cover damages which occur in shipment, or failures which are caused by products not supplied by the warrantor, or failures which result from accident, misuse, abuse, neglect, mishandling, misapplication, faulty installation, improper operation or maintenance, alteration, modification, power line surge, improper voltage supply, lightning damage, commercial use such as hotel, office, restaurant or other business or rental use of the product, or service by anyone other than a PASC Authorized Servicenter, or damage that is attributable to acts of God.

### **LIMITS AND EXCLUSIONS:**

There are no express warranties except as listed above.

THE WARRANTOR SHALL NOT BE LIABLE FOR INCIDENTAL OR CONSEQUENTIAL DAMAGES RESULTING FROM THE USE OF THIS PRODUCT, OR ARISING OUT OF ANY BREACH OF THIS WARRANTY. ALL EXPRESS AND IMPLIED WARRANTIES, INCLUDING THE WARRANTIES OF MERCHANTABILITY AND FITNESS FOR A PARTICULAR PURPOSE, ARE LIMITED TO THE APPLICABLE WARRANTY PERIOD SET FORTH ABOVE.

Some states do not allow the exclusion or limitation of incidental or consequential damages, or limitations on how long an implied warranty lasts, so the above exclusions or limitations may not apply to you.

This warranty gives you specific legal rights and you may also have other rights which vary from state to state. If a problem with this product develops during or after the warranty period, you may contact your dealer or Servicenter. If the problem is not handled to your satisfaction, then write to the Consumer Affairs Department at the listed address on the back cover.

# Garantía

## **Aspiradoras Panasonic serie Platino Garantía limitada**

La Compañía Panasonic de Productos de Casa y Comercio (referido colectivamente como "el garante") reparará éste producto con repuestos nuevos o reconstruidos o un producto equivalente, sin costo en los Estados Unidos o Puerto Rico para (2) años desde la fecha de compra original en el caso que hay un defecto de materiales o hechura.

**Esta garantía excluye ambos el labor y las piezas para las siguientes piezas que requieren el cambio normal:** las bolsas para polvo, los filtros, las correas, las bombillas, los cepillos para agitador, y las pilas (si están incluidas).

En los Estados Unidos puede llevar este producto para darle servicio durante el período de garantía a Panasonic Services Company (PASC) Factory Servicenter. Busque este nombre en el guía Servicenter. O llame gratis al 1-800-211-PANA (7262) para localizar un Centro PASC autorizado. En Puerto Rico, lleve o mande por correo este producto a la Panasonic Sales Company local durante el período de garantía. Busque el número de teléfono en el guía Servicenter.

Se ofrece únicamente la garantía al comprador original. Se necesitan el recibo de compra u otra prueba de la fecha de compra para obtener asistencia incluida en la garantía.

Esta garantía incluye únicamente los defectos en materiales o en el montaje que ocurre durante el uso normal y no incluye el daño causado por transporte o problemas que son causados por productos que no son Panasonic o problemas que resultan en los accidentes, el mal uso, el abuso, el descuidado, el manejo malo, la aplicación mala, la instalación mala, la operación inapropiada, el cuidado malo, la alteración, la modificación de este producto, o el uso comercial como en hoteles, oficinas, restaurantes, o alquilar para uso, o arreglado por alguien que no está autorizado por Panasonic, o daños resultados por los actos de Dios.

### **Límites y exclusiones:**

No hay garantías expresadas excepto las descritas arriba. El garante no será responsable de los daños incidentales o consiguientes resultados del uso de este producto o violación de esta garantía. Todas las garantías expresadas o implícitas incluso las garantías de comercio y del propósito particular están limitadas por el período de garantía descrito arriba.

Algunos estados no permiten el límite o la exclusión de daños incidentales o consiguientes ni límite del tiempo de la garantía por eso los límites o exclusiones descritos arriba no le son aplicables a usted.

Esta garantía le da ciertos derechos legales y es posible que usted tenga otros derechos que varían de estado a estado. Si un problema con este problema ocurre durante o después del período de la garantía, puede informarse en su tienda o a su Centro de Servicio. Si el problema no se resuelve a su satisfacción, escriba al Consumer Affairs Department en la dirección incluida en la última página de este manual.

# WARRANTY

Panasonic Canada Inc.  
5770 Ambler Drive, Mississauga, Ontario L4W 2T3

## Panasonic Platinum Series Vacuum Cleaner Limited Warranty

Panasonic Canada Inc. warrants this product to be free from defects in material and workmanship and agrees to remedy any such defect for a period as stated below from the date of original purchase.

**Vacuum Cleaner - Two (2) year, parts and labour**

### LIMITATIONS AND EXCLUSIONS

This warranty does not apply to products purchased outside Canada or to any product which has been improperly installed, subjected to usage for which the product was not designed, misused or abused, damaged during shipping, or which has been altered or repaired in any way that affects the reliability or detracts from the performance, nor does it cover any product which is used commercially. Parts such as disposable dust bags, filters, belts, light bulbs and agitator brushes are also excluded from coverage under this warranty.

This warranty is extended to the original end user purchaser only. A purchase receipt or other proof of date of original purchase is required before warranty service is performed.

**THIS EXPRESS, LIMITED WARRANTY IS IN LIEU OF ALL OTHER WARRANTIES, EXPRESS OR IMPLIED, EXCLUDING ANY IMPLIED WARRANTIES OF MERCHANTABILITY OR FITNESS FOR A PARTICULAR PURPOSE. IN NO EVENT WILL PANASONIC CANADA INC. BE LIABLE FOR ANY SPECIAL, INDIRECT OR CONSEQUENTIAL DAMAGES.**

In certain instances, some jurisdictions do not allow the exclusion or limitation of incidental or consequential damages, or the exclusion of implied warranties, so the above limitations and exclusions may not be applicable.

### WARRANTY SERVICE

**For product operation and information assistance**, please contact your Dealer or our Customer Care Centre at:

Telephone #: (905) 624-5505

Fax #: (905) 238-2360

Web: [www.panasonic.ca](http://www.panasonic.ca)

**For product repairs**, please contact one of the following:

- Your Dealer who will inform you of an authorized Servicentre nearest you.
- Our Customer Care Centre at (905) 624-5505 or [www.panasonic.ca](http://www.panasonic.ca)
- A Panasonic Factory Servicentre listed below:

#### Richmond, British Columbia

Panasonic Canada Inc.  
12111 Riverside Way  
Richmond, BC V6W 1K8  
Tel: (604) 278-4211  
Fax: (604) 278-5627

#### Calgary, Alberta

Panasonic Canada Inc.  
6835-8th St. N.E.  
Calgary, AB T2E 7H7  
Tel: (403) 295-3955  
Fax: (403) 274-5493

#### Mississauga, Ontario

Panasonic Canada Inc.  
5770 Ambler Dr.  
Mississauga, ON L4W 2T3  
Tel: (905) 624-8447  
Fax: (905) 238-2418

#### Lachine, Québec

Panasonic Canada Inc.  
3075, rue Louis A. Amos  
Lachine, QC H8T 1C4  
Tel: (514) 633-8684  
Fax: (514) 633-8020

### **IF YOU SHIP THE PRODUCT TO A SERVICENTRE**

Carefully pack and send prepaid, adequately insured and preferably in the original carton.

Include details of the defect claimed, and proof of date of original purchase.

# Garantie

Panasonic Canada Inc.

5770 Ambler Drive, Mississauga, Ontario L4W 2T3

## Certificat de garantie pour les aspirateurs Panasonic de la série Platinum

Panasonic Canada Inc. garantit cet appareil contre tout vice de fabrication et accepte, le cas échéant, de remédier à toute défectuosité pendant la période indiquée ci-dessous et commençant à partir de la date d'achat original.

### Aspirateurs - Deux (2) an, pièces et main-d'oeuvre

Cette garantie n'est valide que pour les appareils achetés au Canada et ne couvre pas les dommages résultant d'une installation incorrecte, d'un usage abusif ou impropre ainsi que ceux découlant d'un accident en transit ou de manipulation. De plus, si l'appareil a été altéré ou transformé de façon à modifier l'usage pour lequel il a été conçu ou utilisé à des fins commerciales, cette garantie devient nulle et sans effet. Les brosses, les courroies, les ampoules électriques, les filtres et les sacs à poussière ne sont pas couverts par cette garantie.

Cette garantie est octroyée à l'utilisateur original seulement. La facture ou autre preuve de la date d'achat original sera exigée pour toute réparation sous le couvert de cette garantie.

**CETTE GARANTIE LIMITÉE ET EXPRESSE REMPLACE TOUTE AUTRE GARANTIE, EXPRESSE OU IMPLICITE, EXCLUANT LES GARANTIES IMPLICITES DU CARACTÈRE ADÉQUAT POUR LA COMMERCIALISATION OU UN USAGE PARTICULIER.**

**PANASONIC N'AURA D'OBLIGATION EN AUCUNE CIRCONSTANCE POUR TOUT DOMMAGE DIRECT, INDIRECT OU CONSÉCUTIF.**

Certaines juridictions ne reconnaissent pas les exclusions ou limitations de dommages indirects ou consécutifs, ou les exclusions de garanties implicites. Dans de tels cas, les limitations stipulées ci-dessous peuvent ne pas être applicables.

### RÉPARATION SOUS GARANTIE

Pour de l'aide sur le fonctionnement de l'appareil ou pour toute demande d'information, veuillez contacter votre détaillant ou notre service à la clientèle au :

N° de téléphone : (905) 624-5505 N° de télécopieur : (905) 238-2360 Site Internet : [www.panasonic.ca](http://www.panasonic.ca)

**Pour la réparation des appareils, veuillez consulter :**

- votre détaillant, lequel pourra vous renseigner sur le centre de service agréé le plus près de votre domicile ;
- notre service à la clientèle au (905) 624-5505 ou [www.panasonic.ca](http://www.panasonic.ca);
- un de nos centres de service de la liste ci-dessous :

Richmond, Colombie-Britannique

Calgary, Alberta

Mississauga, Ontario

Lachine, Québec

Panasonic Canada Inc.  
12111 Riverside Way  
Richmond, BC V6W 1K8  
Tél. : (604) 278-4211  
Télec. : (604) 278-5627

Panasonic Canada Inc.  
6835-8th St. N.E.  
Calgary, AB T2E 7H7  
Tél. : (403) 295-3955  
Télec. : (403) 274-5493

Panasonic Canada Inc.  
5770 Ambler Dr.  
Mississauga, ON L4W 2T3  
Tél. : (905) 624-8447  
Télec. : (905) 238-2418

Panasonic Canada Inc.  
3075, rue Louis A. Amos  
Lachine, QC H8T 1C4  
Tél. : (514) 633-8684  
Télec. : (514) 633-8020

### **Expédition de l'appareil à un centre de service**

Emballer soigneusement l'appareil, de préférence dans le carton d'origine, et l'expédier port payé et assuré au centre de service.

Inclure la description détaillée de la panne et la preuve de la date d'achat original.

## WHAT TO DO WHEN SERVICE IS NEEDED (U.S.)

If your Panasonic Vacuum Cleaner needs service, look in the yellow pages of the telephone book under HOME APPLIANCE SERVICE for your nearest Panasonic Services Company ("PASC") Factory Servicenter, or PASC authorized Servicenter, or call, 1-800-211-PANA (7262) toll free to find a convenient servicenter. **DO NOT send the product to the Executive or Regional Sales offices. They are NOT equipped to make repairs.**

If you ship the product

Carefully pack and send it prepaid, adequately insured and preferably in the original carton. Attach a postage-paid letter to the outside of the carton, which contains a description of your complaint. **DO NOT send the product to the Executive or Regional Sales Offices. They are NOT equipped to make repairs.**

PANASONIC CONSUMER ELECTRONICS COMPANY  
DIVISION OF MATSUSHITA ELECTRIC CORPORATION OF AMERICA

One Panasonic Way  
Secaucus, New Jersey 07094  
World Wide Web Address  
<http://www.panasonic.com>

## What to do when service is needed Service après-vente (Canada)

### WARRANTY SERVICE

For product operation and information assistance, please contact your Dealer or our Customer Care Centre at:

Telephone #: (905) 624-5505

Fax #: (905) 238-2360

Web: [www.panasonic.ca](http://www.panasonic.ca)

For product repairs, please contact one of the following:

- Your Dealer who will inform you of an authorized Servicentre nearest you.
- Our Customer Care Centre at (905) 624-5505 or [www.panasonic.ca](http://www.panasonic.ca)
- A Panasonic Factory Servicentre listed on warranty page.

### RÉPARATION SOUS GARANTIE

*Pour de l'aide sur le fonctionnement de l'appareil ou pour toute demande d'information, veuillez contacter votre détaillant ou notre service à la clientèle au :*

*N° de téléphone : (905) 624-5505 N° de télécopieur : (905) 238-2360 Site Internet : [www.panasonic.ca](http://www.panasonic.ca)*

*Pour la réparation des appareils, veuillez consulter :*

- votre détaillant, lequel pourra vous renseigner sur le centre de service agréé le plus près de votre domicile ;
- notre service à la clientèle au (905) 624-5505 ou [www.panasonic.ca](http://www.panasonic.ca) ;
- un de nos centres de service.

## Quando necesita servicio (E.U.)

*Si su aspiradora Panasonic necesita servicio, busque el Centro de Servicio Panasonic o un Centro de Servicio PASC autorizado más cercano bajo "Servicio de Electrodomésticos" en las páginas amarillas de la guía de teléfonos o llame gratis al 1-800-211-PANA (7262) para encontrar un centro de servicio conveniente. **No mande el producto a las Executive o Regional Sales Offices. No están equipadas para arreglar estos productos.***

*Si manda el producto*

*Empaquete con cuidado en el cartón original si posible y mándelo prepagado y con seguro suficiente. Ponga una carta con sellos en la que describe su problema con el producto en el exterior del cartón. **No mande el producto a las Executive o Regional Sales Offices. No están equipadas para arreglar estos productos.***

PANAMEX COMPANY  
DIVISION OF MATSUSHITA ELECTRIC CORPORATION OF AMERICA

One Panasonic Way  
Secaucus, New Jersey 07094  
World Wide Web Address  
<http://www.panasonic.com>

ACØ1ZBMWZØØØ  
CØ1ZBMW3ØUØØ

Printed in U.S.A.  
Imprimé aux États-Unis  
Impreso en E.U.A.